

VXI

Kühltürme mit geschlossenem Kreislauf



Hauptvorteile

- Zuverlässig
- Leise
- Kompakt

VXI-Eigenschaften

Gegenstrom, Radiallüfter, Druckprinzip

Leistungsbereich

bis 2660 kW

Maximale Flüssigkeitseintritts- temperatur

82° C

Typische Anwendungen

- Kleine bis mittlere Klima- und industrielle Anwendungen
- Enge Aufstellungsverhältnisse und Installationen, die einen einzigen Lufteinlass erfordern
- Innenaufstellungen
- Geräuschkritische Aufstellungen
- Gewerbliche Anwendungen mit hohen Temperaturen
- Trockenbetrieb im Winter

Zuverlässiger Betrieb garantiert

- Seit 1978 wurden Tausende weltweit installiert und zeigen die **Zuverlässigkeit** der VXI-Kühler.
- Lüfter, Motor und Antriebssystem (V-Riemen) befinden sich in der **trockenen Luft**, was Feuchtigkeit und Kondensation verhindert. Keine externen beweglichen Teile tragen dazu bei, dass das Gerät den rauesten Wetterverhältnissen standhält.
- Verschiedene korrosionsbeständige Materialien, zum Beispiel das einzigartige [Baltibond-Hybridbeschichtung](#) für garantierte lange Lebensdauer.
- **Optionale [Rippenrohrschlange](#)** mit Stahllamellen für den **Trockenbetrieb**

Ideal für einen leisen Betrieb.

- VXI-Kühltürme mit geschlossenem Kreislauf enthalten **leise interne Radiallüfter** für minimale Umgebungsgeräusche.
- Einseitiger Lufteintritt und eine **leisere Turmrückseite** für geräuschempfindlichere Bereiche.
- Verringern Sie die Betriebsgeräusche mit im Werk entwickelten und getesteten [Schalldämpfern](#) noch weiter.

Kompakter

- Kompakte Bauweise für **umschlossene Räume**,
- Einseitiger Lufteintritt ermöglicht die Aufstellung **neben massiven Wänden**.
- Geräte können dank Radiallüftern, die Zuluft- und Abluftkanalsystem ermöglichen, **in Innenräumen** aufgestellt werden.

Geringere Liefer-, Hebe- und Installationskosten

- VXI-Geräte sind werkseitig montiert. Wir liefern größere Modelle in 2 Teilen, um die Größe und das Gewicht des schwersten Bauteils für **problemlose Montage vor Ort** mit kleineren Kränen zu reduzieren.
- VXI bietet hohe Leistung und minimales Betriebsgewicht. **Sicher auf Stahlunterbau**, sowohl unter dem Gerät als auch im Gebäude selbst für Dachinstallationen.
- VXI-C-Modelle können **im Container geliefert** werden (in 12-Fuß-Containern). Lüftergehäuse können lose im unteren Teil des Turms für einfache Montage vor Ort geliefert werden.

Sind Sie am VXI-Kühlturm für die Kühlung Ihrer Prozessflüssigkeit interessiert? Wenden Sie sich an Ihre [zuständige BAC-Vertretung](#).

Downloads

- [VXI Kühltürme mit geschlossenem Kreislauf](#)



- [VXI Closed Circuit Cooling Tower - brochure](#)
- [Betrieb und Wartung VXI](#)
- [Hebe- und Montageanleitung VXI](#)
- [Ersatzteile für VXI](#)
- [Austauschmöglichkeit VXI](#)

Arbeitsprinzip

Kühltürme mit geschlossenem Kreislauf

Arbeitsprinzip

Warme **Prozessflüssigkeit (1)** strömt über eine **Wärmetauscherschlange (2)** hinein und es wird Wasser vom **Sprühsystem (3)** oben auf dem Kühlturm darauf gesprüht. Gleichzeitig bläst der **Radiallüfter (4)**, der sich unten am Gerät befindet, **Umgebungsluft** nach oben **(5)** durch den Turm. Während des Betriebs wird Wärme vom Rohrbündel des internen Kreislaufs auf das Wasser und dann in die Atmosphäre übertragen, während ein Teil des Wassers verdunstet. Anschließend verlässt die gekühlte Flüssigkeit **das Gerät (6)**. Die **Turmwanne (7)** oder das Becken sammeln das restliche Wasser. Die **Sprühwasserpumpe (8)** lässt das Wasser wieder zum Sprühsystem strömen. Die **warme gesättigte Luft (9)** verlässt den Turm über die **Tropfenabscheider (10)**, die die Wassertröpfchen aus der Luft entfernen.

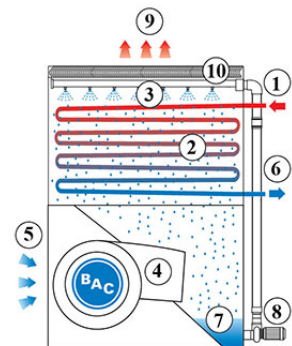

Sie möchten den VXi-Kühlturm für die Kühlung Ihrer Prozessflüssigkeit verwenden? Wenden Sie sich an Ihre [zuständige BAC-Vertretung](#), um weitere Informationen zu erhalten.

Konstruktionsmerkmale

Kühltürme mit geschlossenem Kreislauf

Konstruktionsmerkmale

1. Materialoptionen

- Robuster feuerverzinkter Stahl wird für die Stahlausenwände des Geräts und die Strukturelemente verwendet, die außerdem über [Baltiplus-Korrosionsschutz](#) verfügen.
- Die einzigartige [Baltibond-Hybridbeschichtung](#) ist eine **Zusatzoption**. Eine Hybrid-Polymerbeschichtung für eine längere Lebensdauer, die vor der Montage auf alle feuerverzinkten Stahlkomponenten des Geräts aufgebracht wird.
- Optionale Wände und Strukturelemente aus [rostfreiem Stahl](#) des Typs 304L oder 316L für extreme Anwendungen.
- Oder die wirtschaftliche Alternative: ein **Kaltwasserbecken mit Wasserkontakt aus rostfreiem Stahl**. Die wichtigsten Komponenten und das Becken selbst sind aus rostfreiem Stahl. Der Rest wird durch die Baltibond-Hybridbeschichtung geschützt.



2. Wärmeübertragungsmedium

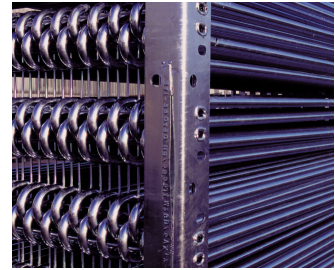

- Unser Wärmeübertragungsmedium ist eine **Kühlschlange**. Die thermische Leistung wird bei umfassenden Leistungstests im [Labor geprüft](#) und bietet Ihnen beispiellose Systemeffizienz.
- Das Rohrbündel ist aus kontinuierlichen Stahlrohren mit glatter Oberfläche hergestellt und wird nach der Fertigung feuerverzinkt. Ausgelegt für maximal 10 bar Betriebsdruck gemäß PED.
- Alle feuerverzinkten und Edelstahl-Rohrbündel werden mit dem **internem Korrosionsschutz** von BAC geliefert, um einen optimalen internen Korrosionsschutz sicherzustellen und Qualität zu garantieren.
- Probieren Sie unsere **optionalen Rippenrohrschlangen** mit ausgewählten Reihen, mit 3 bis 5 Rippen pro Zoll und nach der Fertigung feuerverzinkt für Trockenbetrieb nach dem Winter.
- **Optionale Rohrbündel aus rostfreiem Stahl** sind vom Typ 304L oder 316L.

3. Luftbewegungssystem

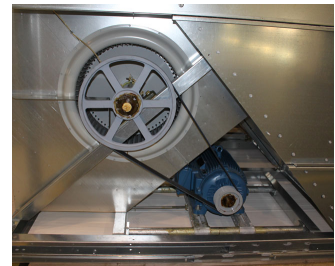

- Mit motorbetriebenem Radiallüfter und einem **Keilriemenantrieb**. Sie können die gesamte Motorkonsole für die richtige Riemenspannung entfernen, um eine konstant korrekte Riemenausrichtung sicherzustellen. Zusammen mit den **hochbeanspruchbaren Lüfterlagern** garantiert dies optimale Betriebseffizienz. **Motoren** mit einer und mit mehreren Drehzahlen erhältlich.
- **Radiallüfter** sind nach vorne gebogen und fast geräuschlos. Überwinden Sie den externen statischen Druck! Verwenden Sie [Schalldämpfer](#) und Kanalsysteme usw. für den Lufteintritt-/Luftaustritt ohne Verlust der thermischen Leistung!
- **Unsere Tropfenabscheider** werden in UV-beständigem Kunststoff geliefert, der nicht verrottet, zerfällt oder sich zersetzt, und ihre Leistung ist von **Eurovent zertifiziert** und getestet. Sie werden in **problemlos handhabbaren und abnehmbaren Teilen** für optimalen Rohrbündelzugang montiert.
- [Stahl-tropfenabscheider](#), geschützt mit der einzigartigen [Baltibond-Hybridbeschichtung](#), für optimalen Korrosionsschutz, auch für spezifische Anwendungen erhältlich.

4. Wasserverteilung

Bestehend aus:

- Einem **Sammler** und **Sprüharmen** mit breiten, verstopfungsarmen **Kunststoffdüsen**, die mit **Gummidichtungen** befestigt sind. Sie können sowohl Düsen als auch Sprüharme problemlos entfernen, reinigen und spülen.
- Kaltwasserbecken mit:
 - **Sieben**, die ganz einfach herausgehoben werden können; außerdem verhindert die Antiturbulenzvorrichtung eingeschlossene Luft
 - mechanischem **Frischwasser**
 - runder **Zugangstür**
- Direktangetriebene **Zentrifugalsprühpumpe** mit Laufrad aus Bronzelegierung mit komplett geschlossenem, luftgekühltem (TEFC) Motor. Absalzleitung mit Handventil installiert am Pumpenaustritt zum Überlauf.



Möchten Sie mehr über die VXI-Konstruktionsmerkmale erfahren?

Wenden Sie sich an Ihre [zuständige BAC-Vertretung](#).

Optionen und Zubehörteile

Kühltürme mit geschlossenem Kreislauf

Optionen und Zubehörteile

Nachstehend finden Sie eine Liste der wichtigsten VXI Optionen und Zubehörteile. Falls Ihre gewünschte Option oder ein Zubehörteil nicht aufgeführt ist, setzen Sie sich bitte mit Ihrer [zuständigen BAC Vertretung](#) in Verbindung.



Ablufferhitzer

Eine Rippenrohrschlange wird im Austritt Ihres Kühlturms eingebaut und in Reihe mit dem nassen Rohrbündel verrohrt. Dies **verringert oder beseitigt die Schwadenbildung** und **erweitert die Trockenkühlleistung**.



Schalldämpfung

Die Verringerung der Geräuschentwicklung an Lufteintritts- und -austrittspunkten bringt uns leisen Kühlgeräten näher.

- Probieren Sie die XA-Schalldämpfung für **leichte** Geräuschreduzierung, ideal für **Vorstadtanforderungen**.
- Die **mittlere** Geräuschreduzierung, die durch XB-Schalldämpfung erreicht wird, ist perfekt für Schallanforderungen in **Wohngebieten**.
- Für **starke** Geräuschreduzierung ist XC-Schalldämpfung die beste Option. Sie ist ideal für Schallanforderungen in **ländlichen Gebieten** geeignet.

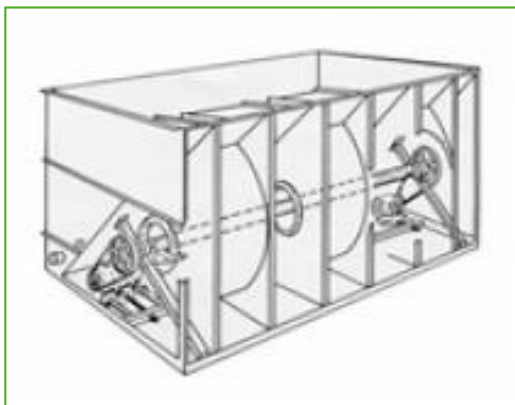

Baltiguard-Antriebssystem

Damit betreiben Sie Ihr System wie einen Motor mit zwei Drehzahlen, aber mit Standby-Reserveleistung, die bei einem **Ausfall eingesetzt werden kann** .



Zwischenwannenanschluss

Die beste Möglichkeit, **ein Einfrieren der Wanne zu verhindern**, ist die Verwendung der Zwischenwanne in einem beheizten Bereich. Beim Abschalten der Umwälzpumpe wird das gesamte Wasser in der Wasserverteilung sowie das schwebende Wasser und das Wasser in der Wanne in die Zwischenwanne entleert.



Beckenheizungspaket

Dank unseren im Werk eingebauten Heizstäben bleibt das Wasser bei 4° C und **friert nie ein** , auch nicht bei einer Ausfallzeit des Geräts und ganz gleich, wie kalt es draußen ist.



Elektrische Wasserstandsregelung

Für eine absolut genaue Wasserstandsregelung sollten Sie das mechanische Standard-Frischwasserventil durch eine elektrische Wasserstandsregelung ersetzen.



Plattformen

Um das Gerät von oben **einfacher** und **sicherer** zu inspizieren und zu warten, können Plattformen installiert werden.



Leiter, Sicherheitskorb und Geländer

Eine Leiter, ein Sicherheitskorb und Geländer **erleichtern den Zugang zur Oberseite des Geräts** und eine sichere Inspektion Ihres Kühlturms.



Verlängerte Schmierleitungen

Verlängerte Schmierleitungen mit problemlos zugänglichen Schmiernippeln können **zur Schmierung** der Lüfterlager verwendet werden.



Ausblashaube

Ausblashauben **verringern das Risiko der Rezirkulation** bei engen Aufstellungsverhältnissen, indem sie die Ausblasluftgeschwindigkeit erhöhen. Sie können auch verwendet werden, um den Luftaustritt zu erhöhen und somit entsprechend den Anlagenrichtlinien über angrenzende Wände hinaus auszublasen.



Abluftklappen

Verwenden Sie Abluftklappen, **um den Wärmeverlust aufgrund von Konvektion** durch Verhinderung der Luftströmung durch ein Gerät, das abgeschaltet ist, zu minimieren.



Sicherheitsschalter

Schaltet den Strom zu den Motoren **aus Sicherheitsgründen** während Inspektion und Wartung ab.

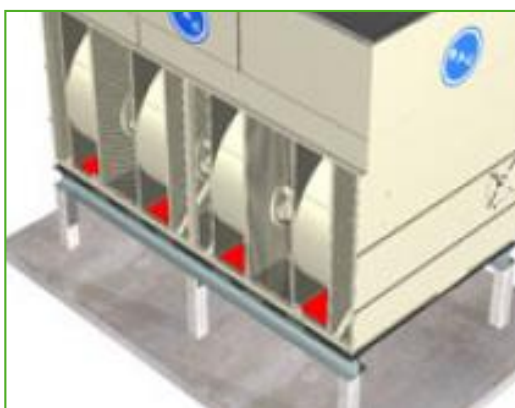

Bodenabdeckung

Sie benötigen eine werkseitig eingebaute Bodenabdeckung, wenn die Zuluft über einen Ansaugkanal in das Gerät gelangt.



Standby-Pumpe

Bauen Sie eine **Reserversprühpumpe** als Ausfallsicherung ein.



Wasserbehandlungsgeräte

Geräte zur Kontrolle der Wasserbehandlung sind erforderlich, um eine ordnungsgemäße **Wasserpflege des Kühlturms** sicherzustellen. Dies trägt nicht nur zum Schutz der Komponenten und Füllkörper, zur Kontrolle von Korrosion, Kalkbildung und Fouling bei, es vermeidet auch die Verbreitung schädlicher Bakterien wie **Legionellen** im Umlaufwasser.



Filter

Zyklonabscheider und Sandfilter **entfernen wirksam schwebende Feststoffe** im Umlaufwasser und verringern dadurch die Reinigungskosten und optimieren die Wasserbehandlungsergebnisse. Filtrierung hilft Ihnen, das Umlaufwasser sauber zu halten.



Wannenabsaugung

Die Wannenabsaugung **verhindert das Ansammeln von Sedimenten im Kaltwasserbecken** des Geräts. Ein komplettes Rohrsystem einschließlich Düsen ist **für den Anschluss an eine Seitenstromfilteranlage** im Becken des Turms eingebaut.



Reinigungsöffnung

Die Reinigungsöffnung **erleichtert die Beseitigung von Schluff und Schlamm** aus dem Kühlturmbecken beim Reinigen und Spülen der Wanne.



Stahlropfenabscheider

Stahlropfenabscheider sind **robuster** als ihre Alternativen aus Kunststoff.

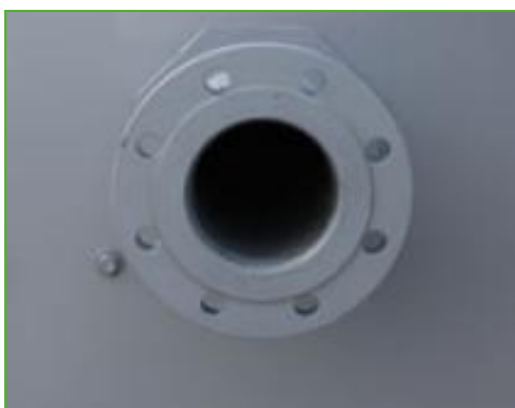

Flansche

Flansche erleichtern **Rohrsystemanschlüsse** vor Ort.





Special needs?

Closed circuit cooling towers

Special needs?

Our ongoing [R&D](#) investment helps BAC offer you a complete set of solutions **for VXI closed circuit cooling towers that meet your needs.** Plus, we also cater for extra requirements such as:

Sound control

VXI uses a centrifugal fan in a V-design enclosure for better sound-control.

A quieter tower rear for more noise-sensitive areas.

Helping keep it near noiseless:

- [Sound attenuators](#)
- [Baltiguard drive system](#)

Plume control

Tap into abundant BAC plume control experience. For the VXI line, we offer [plume abatement coils](#) with **reduced plume and extended dry operation periods.**

Check out our [BAC plume visualization software](#) for insight into **how your cooling equipment will plume** before installation. Helping you choose the best and most effective plume abatement solution.



Water savings

You need water for evaporative cooling. At BAC, however, we offer acclaimed and advanced water saving technologies. Helping in this aim are:

- [Electric water level control package](#)
- [Water treatment equipment](#)
- [Sump sweeper piping](#)
- [Plume abatement coil](#)
- Two-way valve control

BAC boasts a **complete water saving product range** for unrivalled water saving AND exceptional thermal efficiency, thanks to water saving technology. Hybrid wet/dry cooling towers are: [HXI](#), [HFL](#), [TrilliumSeries coolers](#).

Energy saving

VXI uses evaporative cooling technology for lower operating temperatures than other cooling methods. With the following options, reduce energy costs still further:

- [Baltiguard drive system](#)
- Thermostat



Enhanced hygiene and water care

Water circulates in evaporative cooling towers and it is important to avoid excessive accumulation of dissolved solids. The following options help keep your cooling tower clean:

- [Remote sump](#)
- [Water treatment equipment](#)
- [Sump sweeper piping](#)
- [Clean out port](#)
- [Filters](#)

To control biological growth and scale formation, the water quality of the circulated water should be checked regularly. [Water quality guidelines](#) can be found in the [Knowledge center](#) of the website.

Year-round reliable operation

Inspect and maintain your cooling tower and protect it against extreme weather for year-round reliability. The options below help keep your cooling tower running smoothly and reliably and facilitate maintenance.

- [Remote sump](#)
- [Water treatment equipment](#)
- [Sump sweeper piping](#)
- [Clean out port](#)
- [Filters](#)
- [Electric water level control package](#)
- [Plume abatement coil](#)
- [Baltibond hybrid coating](#)

Do you too want to benefit from the above solutions? Contact your [local BAC representative](#) for more information.

VXI 9-36

Kühltürme mit geschlossenem Kreislauf

Engineering data

BEMERKUNG: Nicht zur Konstruktion verwenden. Halten Sie sich an die werkseitig zertifizierten Abmessungen und Gewichte. Diese Seite enthält die zum jetzigen Zeitpunkt aktuellen Daten. Diese sollten beim Kauf eines Geräts überprüft und bestätigt werden. Im Interesse der Produktverbesserung behalten wir uns das Recht vor, technische Daten, Gewichte und Abmessungen ohne Vorankündigung zu ändern.

Allgemeine Hinweise

1. Frischwasser-, Überlauf-, Ansaug- und Entleerungsanschlüsse sowie die Zugangstür sind auch gegenüber der abgebildeten Anschlussseite möglich. Bitte kontaktieren Sie diesbezüglich Ihre BAC Balticare-Vertretung.
2. Die Gerätehöhe ist als ca. Wert angegeben; die genaue Höhe finden Sie auf der verbindlichen Maßzeichnung.
3. Die angegebenen Versand-/Betriebsgewichte gelten für Geräte ohne Zubehör wie Schalldämpfer, Ausblashauben, usw. Auf den werkseitig zertifizierten Maßzeichnungen sehen Sie die zusätzlich hinzugefügten Gewichte und das schwerste zu hebende Teil.
4. Die Zeichnungen für Geräte mit nur einer Sprühpumpe stellen die standardmäßige "Rechtsausführung" dar. Hierbei befindet sich die Lufteinlassseite seitlich auf das Anschlussende gesehen rechts. Die "Linksausführung" kann als Sonderausführung geliefert werden.
5. Rohrbündel-, Überlauf-, Frischwasser und Sprühwasseranschlüsse befinden sich immer an der gleichen Anschlussseite des Geräts. Für Doppelpumpengeräte werden ein zusätzlicher Satz von Rohrbündelanschlüssen und ein zusätzlicher Überlaufanschluss am anderen Ende des Geräts installiert.
6. Für Innenaufstellungen von Kühltürmen mit geschlossenem Kreislauf kann die Aufstellung so ausgeführt werden, dass nur an dem Luftaustritt ein angeschlossenes Kanalsystem mit Wartungszugang verwendet wird. Wenn ein Zuluftkanalsystem benötigt wird, muss ein geschlossenes Lüfterteil vorgesehen werden. Wenden Sie sich an Ihre BAC Balticare-Vertretung, um nähere Informationen zu erhalten.
7. Der Leistungsbedarf des Lüfters bezieht sich auf 0 Pa externe statische Pressung. Für einen Betrieb gegen eine externe statische Pressung bis zu 125 Pa vergrößern Sie jeden Lüftermotor um eine Baugröße
8. Bei den Modellen VXI 9 bis VXI 36 befinden sich Zugangstüren gegenüber der Lufteinlassseite; stellen Sie ausreichend Platz für den Eintritt sicher, wenn Sie diese Geräte aufstellen.
9. Wenn die Durchflussrate bei Modellen VXI 27, VXI 36 und VXI 50 30 l/s übersteigt, wird die Anzahl der Rohrbündel-Anschlüsse verdoppelt.
Wenn die Durchflussrate bei Modellen VXI 70, VXI C72, VXI C108, VXI 95, VXI 145, VXI 180, VXI 144, VXI 215 60 l/s übersteigt, werden die Rohrbündel-Anschlüsse verdoppelt.
Wenn die Durchflussrate bei Modellen VXI 190, VXI 290, VXI 360, VXI 288 und VXI 430 120 l/s übersteigt, wird die Anzahl der Rohrbündel-Anschlüsse verdoppelt.
10. Die Modelle VXI 9 bis einschließlich VXI 145 bestehen aus einem Rohrbündelteil und einen Lüftermotor, der ein- und ausgeschaltet werden kann.

Modelle VXI-95, 144, 145, 180 und 215 haben einen Rohrbündelteil und einen oder zwei Lüftermotoren. Lüfterumschaltung führt nur zu Ein/Aus-Schaltung. Bei diesen Geräten müssen alle Lüfter gleichzeitig betrieben werden.

Die Modelle VXI-190, 288, 290, 360 und 430 haben zwei Rohrbündelgehäuse und einen oder zwei Lüftermotoren pro Rohrbündelgehäuse. Lüfterumschaltung führt nur zu Ein/Aus-Schaltung. Bei diesen Geräten müssen alle Lüfter pro Rohrbündelgehäuse gleichzeitig betrieben werden.

Motoren mit mehreren Drehzahlen sind für zusätzliche Schritte der Leistungsregelung lieferbar. Eine modulierende Leistungsregelung kann durch Leistungsregelklappen erreicht werden. Wenden Sie sich an Ihre zuständige BAC Balticare-Vertretung, um nähere Informationen zu erhalten.

11. Für den Trockenbetrieb müssen Standardmotoren um eine Baugröße vergrößert werden, damit eine Überlastung des Motors verhindert wird. Rippenrohrschlangen sind lieferbar, um die Trockenkühlleistung ohne Vergrößerung des Motors erheblich zu steigern. Wenden Sie sich an Ihre zuständige BAC Balticare-Vertretung, um Informationen zur Auswahl und zu den Preisen zu erhalten.

Last update: 01/06/2023

VXI 9-36

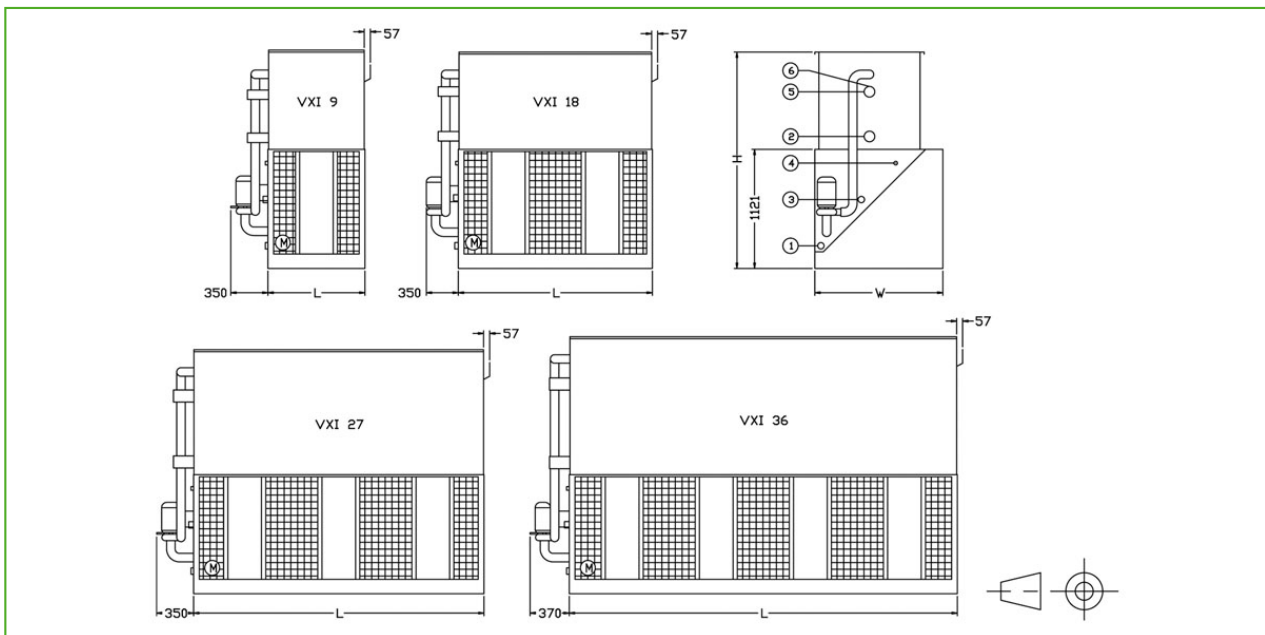

1. Entleerung ND50; 2. Austritt ND80 für VXI 9-X und ND100 für VXI 18-X, VXI 27-X und VXI 36-X; 3. Überlauf ND50; 4. Frischwasser ND25; 5. Eintritt ND80 für VXI 9-X und ND100 für VXI 18-X, VXI 27-X und VXI 36-X; 6. Entlüftung ND15; 7. Zugangstür (nicht abgebildet).

Modell	Gewichte (kg)			Abmessungen (mm)			Luftmenge (m ³ /s)	Lüftermotor (kW)	Durchflussmenge (l/s)	Pumpenmotor (kW)	Rohrbündelvolumen (l)
	Betriebsgewicht (kg)	Transportgewicht (kg)	Schwerstes Bauteil (kg)	L	W	H					
VXI 9-1	780	670	660	914	1207	2245	2.3	(1x) 1.5	2.2	(1x) 0.25	(1x) 75
VXI 9-2	870	760	480	914	1207	2467	2.2	(1x) 1.5	2.2	(1x) 0.25	(1x) 95
VXI 9-3	980	830	540	914	1207	2683	2.5	(1x) 2.2	2.2	(1x) 0.25	(1x) 115
VXI 18-0	1120	920	920	1829	1207	2035	4.6	(1x) 4.0	4.7	(1x) 0.37	(1x) 98
VXI 18-1	1270	1030	1030	1829	1207	2245	5.0	(1x) 4.0	4.7	(1x) 0.37	(1x) 140
VXI 18-2	1440	1160	700	1829	1207	2467	4.8	(1x) 4.0	4.7	(1x) 0.37	(1x) 182
VXI 18-3	1650	1330	860	1829	1207	2683	5.5	(1x) 5.5	4.7	(1x) 0.37	(1x) 224
VXI 27-1	1760	1320	1320	2737	1207	2343	7.6	(1x) 5.5	7.1	(1x) 0.75	(1x) 205
VXI 27-2	1990	1500	1000	2737	1207	2578	6.8	(1x) 5.5	7.1	(1x) 0.75	(1x) 269
VXI 27-3	2300	1730	1200	2737	1207	2813	7.1	(1x) 7.5	7.1	(1x) 0.75	(1x) 333
VXI 36-2	2300	1800	1200	3658	1207	2578	10.4	(1x) 7.5	9.5	(1x) 0.75	(1x) 356
VXI 36-3	2850	2080	1440	3658	1207	2813	10.9	(1x) 11.0	9.5	(1x) 0.75	(1x) 442

VXI 50

Kühltürme mit geschlossenem Kreislauf

Engineering data

BEMERKUNG: Nicht zur Konstruktion verwenden. Halten Sie sich an die werkseitig zertifizierten Abmessungen und Gewichte. Diese Seite enthält die zum jetzigen Zeitpunkt aktuellen Daten. Diese sollten beim Kauf eines Geräts überprüft und bestätigt werden. Im Interesse der Produktverbesserung behalten wir uns das Recht vor, technische Daten, Gewichte und Abmessungen ohne Vorankündigung zu ändern.

Allgemeine Hinweise

1. Frischwasser-, Überlauf-, Ansaug- und Entleerungsanschlüsse sowie die Zugangstür sind auch gegenüber der abgebildeten Anschlussseite möglich. Bitte kontaktieren Sie diesbezüglich Ihre BAC Balticare-Vertretung.
2. Die Gerätehöhe ist als ca. Wert angegeben; die genaue Höhe finden Sie auf der verbindlichen Maßzeichnung.
3. Die angegebenen Versand-/Betriebsgewichte gelten für Geräte ohne Zubehör wie Schalldämpfer, Ausblashauben, usw. Auf den werkseitig zertifizierten Maßzeichnungen sehen Sie die zusätzlich hinzugefügten Gewichte und das schwerste zu hebende Teil.
4. Die Zeichnungen für Geräte mit nur einer Sprühpumpe stellen die standardmäßige "Rechtsausführung" dar. Hierbei befindet sich die Lufteinlassseite seitlich auf das Anschlussende gesehen rechts. Die "Linksausführung" kann als Sonderausführung geliefert werden.
5. Rohrbündel-, Überlauf-, Frischwasser und Sprühwasseranschlüsse befinden sich immer an der gleichen Anschlussseite des Geräts. Für Doppelpumpengeräte werden ein zusätzlicher Satz von Rohrbündelanschlüssen und ein zusätzlicher Überlaufanschluss am anderen Ende des Geräts installiert.
6. Für Innenaufstellungen von Kühltürmen mit geschlossenem Kreislauf kann die Aufstellung so ausgeführt werden, dass nur an dem Luftaustritt ein angeschlossenes Kanalsystem mit Wartungszugang verwendet wird. Wenn ein Zuluftkanalsystem benötigt wird, muss ein geschlossenes Lüfterteil vorgesehen werden. Wenden Sie sich an Ihre BAC Balticare-Vertretung, um nähere Informationen zu erhalten.
7. Der Leistungsbedarf des Lüfters bezieht sich auf 0 Pa externe statische Pressung. Für einen Betrieb gegen eine externe statische Pressung bis zu 125 Pa vergrößern Sie jeden Lüftermotor um eine Baugröße
8. Bei den Modellen VXI 9 bis VXI 36 befinden sich Zugangstüren gegenüber der Lufteinlassseite; stellen Sie ausreichend Platz für den Eintritt sicher, wenn Sie diese Geräte aufstellen.
9. Wenn die Durchflussrate bei Modellen VXI 27, VXI 36 und VXI 50 30 l/s übersteigt, wird die Anzahl der Rohrbündel-Anschlüsse verdoppelt.
Wenn die Durchflussrate bei Modellen VXI 70, VXI C72, VXI C108, VXI 95, VXI 145, VXI 180, VXI 144, VXI 215 60 l/s übersteigt, werden die Rohrbündel-Anschlüsse verdoppelt.
Wenn die Durchflussrate bei Modellen VXI 190, VXI 290, VXI 360, VXI 288 und VXI 430 120 l/s übersteigt, wird die Anzahl der Rohrbündel-Anschlüsse verdoppelt.
10. Die Modelle VXI 9 bis einschließlich VXI 145 bestehen aus einem Rohrbündelteil und einen Lüftermotor, der ein- und ausgeschaltet werden kann.



Modelle VXI-95, 144, 145, 180 und 215 haben einen Rohrbündelteil und einen oder zwei Lüftermotoren. Lüfterumschaltung führt nur zu Ein/Aus-Schaltung. Bei diesen Geräten müssen alle Lüfter gleichzeitig betrieben werden.

Die Modelle VXI-190, 288, 290, 360 und 430 haben zwei Rohrbündelgehäuse und einen oder zwei Lüftermotoren pro Rohrbündelmotor. Lüfterumschaltung führt nur zu Ein/Aus-Schaltung. Bei diesen Geräten müssen alle Lüfter pro Rohrbündelgehäuse gleichzeitig betrieben werden.

Motoren mit mehreren Drehzahlen sind für zusätzliche Schritte der Leistungsregelung lieferbar. Eine modulierende Leistungsregelung kann durch Leistungsregelklappen erreicht werden. Wenden Sie sich an Ihre zuständige BAC Balticare-Vertretung, um nähere Informationen zu erhalten.

11. Für den Trockenbetrieb müssen Standardmotoren um eine Baugröße vergrößert werden, damit eine Überlastung des Motors verhindert wird. Rippenrohrschlangen sind lieferbar, um die Trockenkühlleistung ohne Vergrößerung des Motors erheblich zu steigern. Wenden Sie sich an Ihre zuständige BAC Balticare-Vertretung, um Informationen zur Auswahl und zu den Preisen zu erhalten.

Last update: 01/06/2023

VXI 50

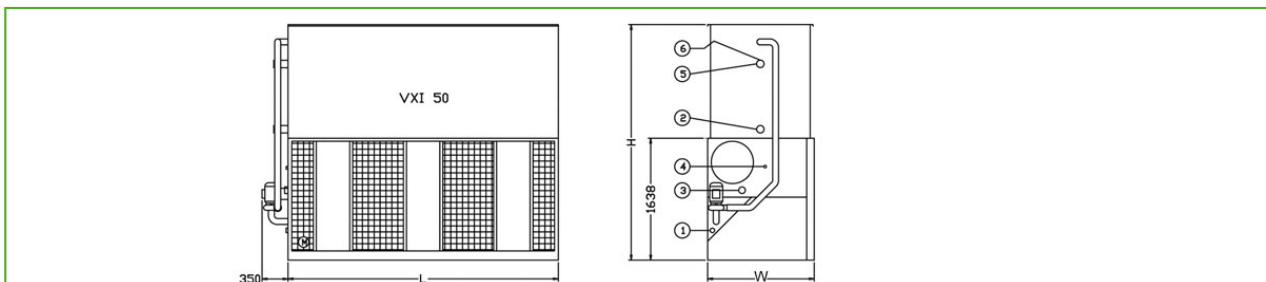

1. Entleerung ND50; 2. Austritt ND100; 3. Überlauf ND 80; 4. Frischwasser ND25 für VXI 50-X und ND50 für VXI 70-X; 5. Eintritt ND100; 6. Entlüftung ND 15; 7. Zugangstür.



Modell	Gewichte (kg)			Abmessungen (mm)			Luftmenge (m ³ /s)	Lüftermotor (kW)	Durchflussmenge (l/s)	Pumpenmotor (kW)	Rohrbündelvolumen (l)
	Betriebsgewicht (kg)	Transportgewicht (kg)	Schwerstes Bauteil (kg)	L	W	H					
VXI 50-2	3740	2670	1720	3645	1438	3093	14.6	(1x) 11.0	13.9	(1x) 1.5	(1x) 515
VXI 50-3	4280	2950	1980	3645	1438	3328	15.7	(1x) 11.0	13.9	(1x) 1.5	(1x) 638
VXI 50-4	4825	3255	2240	3645	1438	3563	16.9	(1x) 15.0	13.9	(1x) 1.5	(1x) 762



VXI 95-145-190-290

Kühltürme mit geschlossenem Kreislauf

Engineering data

BEMERKUNG: Nicht zur Konstruktion verwenden. Halten Sie sich an die werkseitig zertifizierten Abmessungen und Gewichte. Diese Seite enthält die zum jetzigen Zeitpunkt aktuellen Daten. Diese sollten beim Kauf eines Geräts überprüft und bestätigt werden. Im Interesse der Produktverbesserung behalten wir uns das Recht vor, technische Daten, Gewichte und Abmessungen ohne Vorankündigung zu ändern.

Allgemeine Hinweise

1. Frischwasser-, Überlauf-, Ansaug- und Entleerungsanschlüsse sowie die Zugangstür sind auch gegenüber der abgebildeten Anschlussseite möglich. Bitte kontaktieren Sie diesbezüglich Ihre BAC Balticare-Vertretung.
2. Die Gerätehöhe ist als ca. Wert angegeben; die genaue Höhe finden Sie auf der verbindlichen Maßzeichnung.
3. Die angegebenen Versand-/Betriebsgewichte gelten für Geräte ohne Zubehör wie Schalldämpfer, Ausblashauben, usw. Auf den werkseitig zertifizierten Maßzeichnungen sehen Sie die zusätzlich hinzugefügten Gewichte und das schwerste zu hebende Teil.
4. Die Zeichnungen für Geräte mit nur einer Sprühpumpe stellen die standardmäßige "Rechtsausführung" dar. Hierbei befindet sich die Lufteinlassseite seitlich auf das Anschlussende gesehen rechts. Die "Linksausführung" kann als Sonderausführung geliefert werden.
5. Rohrbündel-, Überlauf-, Frischwasser und Sprühwasseranschlüsse befinden sich immer an der gleichen Anschlussseite des Geräts. Für Doppelpumpengeräte werden ein zusätzlicher Satz von Rohrbündelanschlüssen und ein zusätzlicher Überlaufanschluss am anderen Ende des Geräts installiert.
6. Für Innenaufstellungen von Kühltürmen mit geschlossenem Kreislauf kann die Aufstellung so ausgeführt werden, dass nur an dem Luftaustritt ein angeschlossenes Kanalsystem mit Wartungszugang verwendet wird. Wenn ein Zuluftkanalsystem benötigt wird, muss ein geschlossenes Lüfterteil vorgesehen werden. Wenden Sie sich an Ihre BAC Balticare-Vertretung, um nähere Informationen zu erhalten.
7. Der Leistungsbedarf des Lüfters bezieht sich auf 0 Pa externe statische Pressung. Für einen Betrieb gegen eine externe statische Pressung bis zu 125 Pa vergrößern Sie jeden Lüftermotor um eine Baugröße
8. Bei den Modellen VXI 9 bis VXI 36 befinden sich Zugangstüren gegenüber der Lufteinlassseite; stellen Sie ausreichend Platz für den Eintritt sicher, wenn Sie diese Geräte aufstellen.
9. Wenn die Durchflussrate bei Modellen VXI 27, VXI 36 und VXI 50 30 l/s übersteigt, wird die Anzahl der Rohrbündel-Anschlüsse verdoppelt.
Wenn die Durchflussrate bei Modellen VXI 70, VXI C72, VXI C108, VXI 95, VXI 145, VXI 180, VXI 144, VXI 215 60 l/s übersteigt, werden die Rohrbündel-Anschlüsse verdoppelt.
Wenn die Durchflussrate bei Modellen VXI 190, VXI 290, VXI 360, VXI 288 und VXI 430 120 l/s übersteigt, wird die Anzahl der Rohrbündel-Anschlüsse verdoppelt.
10. Die Modelle VXI 9 bis einschließlich VXI 145 bestehen aus einem Rohrbündelteil und einen Lüftermotor, der ein- und ausgeschaltet werden kann.

Modelle VXI-95, 144, 145, 180 und 215 haben einen Rohrbündelteil und einen oder zwei Lüftermotoren. Lüfterumschaltung führt nur zu Ein/Aus-Schaltung. Bei diesen Geräten müssen alle Lüfter gleichzeitig betrieben werden.

Die Modelle VXI-190, 288, 290, 360 und 430 haben zwei Rohrbündelgehäuse und einen oder zwei Lüftermotoren pro Rohrbündelmotor. Lüfterumschaltung führt nur zu Ein/Aus-Schaltung. Bei diesen Geräten müssen alle Lüfter pro Rohrbündelgehäuse gleichzeitig betrieben werden.

Motoren mit mehreren Drehzahlen sind für zusätzliche Schritte der Leistungsregelung lieferbar. Eine modulierende Leistungsregelung kann durch Leistungsregelklappen erreicht werden. Wenden Sie sich an Ihre zuständige BAC Balticare-Vertretung, um nähere Informationen zu erhalten.

11. Für den Trockenbetrieb müssen Standardmotoren um eine Baugröße vergrößert werden, damit eine Überlastung des Motors verhindert wird. Rippenrohrschlangen sind lieferbar, um die Trockenkühlleistung ohne Vergrößerung des Motors erheblich zu steigern. Wenden Sie sich an Ihre zuständige BAC Balticare-Vertretung, um Informationen zur Auswahl und zu den Preisen zu erhalten.

Last update: 01/06/2023

VXI 95-145-190-290

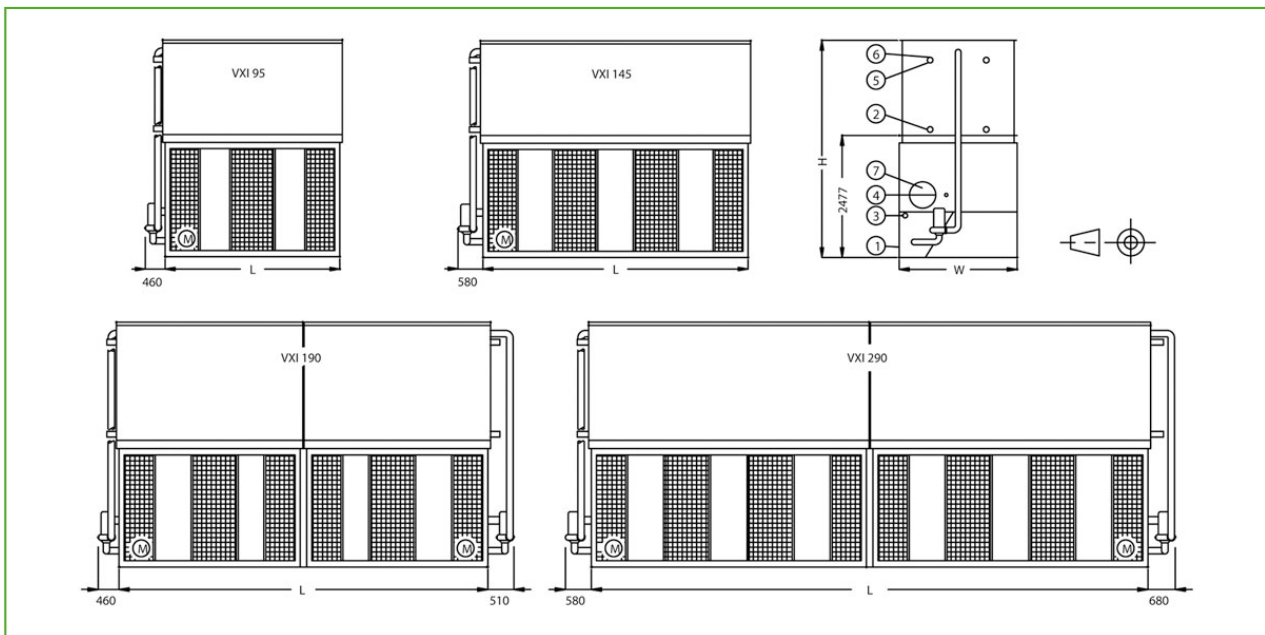

1. Entleerung ND50 (nicht abgebildet); 2. Austritt ND100; 3. Überlauf ND80; 4. Frischwasser ND50; 5. Eintritt ND100; 6. Entlüftung ND15; 7. Zugangstür.

Modell	Gewichte (kg)			Abmessungen (mm)			Luftmenge (m ³ /s)	Lüftermotor (kW)	Durchflussmenge (l/s)	Pumpenmotor (kW)	Rohrbündelvolumen (l)
	Betriebsgewicht (kg)	Transportgewicht (kg)	Schwerstes Bauteil (kg)	L	W	H					
VXI 95-2	7740	4990	3200	3550	2397	4013	27.6	(1x) 30.0	25.2	(1x) 2.2	(2x) 448
VXI 95-3	8630	5630	3850	3550	2397	4248	26.7	(1x) 30.0	25.2	(1x) 2.2	(2x) 556
VXI 95-4	9520	6180	4470	3550	2397	4483	26.2	(1x) 30.0	25.2	(1x) 2.2	(2x) 664
VXI 145-1	10100	6300	3780	5385	2397	3778	39.9	(1x) 37.0	38.5	(1x) 4.0	(2x) 506
VXI 145-2	11460	7280	4715	5385	2397	4013	38.6	(1x) 37.0	38.5	(1x) 4.0	(2x) 669
VXI 145-3	12810	8175	5710	5385	2397	4248	37.5	(1x) 37.0	38.5	(1x) 4.0	(2x) 832
VXI 145-4	14160	9260	6690	5385	2397	4483	36.6	(1x) 37.0	38.5	(1x) 4.0	(2x) 995
VXI 190-2	15400	9820	3390	7226	2397	4013	55.4	(2x) 30.0	50.4	(2x) 2.2	(4x) 448
VXI 190-3	17160	11100	3840	7226	2397	4248	53.4	(2x) 30.0	50.4	(2x) 2.2	(4x) 556
VXI 190-4	18920	12305	4470	7226	2397	4483	52.5	(2x) 30.0	50.4	(2x) 2.2	(4x) 664
VXI 290-1	20350	12680	5120	10903	2397	3778	79.5	(2x) 37.0	77.0	(2x) 4.0	(4x) 506
VXI 290-2	22980	14570	5120	10903	2397	4013	77.8	(2x) 37.0	77.0	(2x) 4.0	(4x) 669
VXI 290-3	25700	16550	5710	10903	2397	4248	75.0	(2x) 37.0	77.0	(2x) 4.0	(4x) 832
VXI 290-4	28420	18505	6690	10903	2397	4483	73.1	(2x) 37.0	77.0	(2x) 4.0	(4x) 995



VXI 70

Kühltürme mit geschlossenem Kreislauf

Engineering data

BEMERKUNG: Nicht zur Konstruktion verwenden. Halten Sie sich an die werkseitig zertifizierten Abmessungen und Gewichte. Diese Seite enthält die zum jetzigen Zeitpunkt aktuellen Daten. Diese sollten beim Kauf eines Geräts überprüft und bestätigt werden. Im Interesse der Produktverbesserung behalten wir uns das Recht vor, technische Daten, Gewichte und Abmessungen ohne Vorankündigung zu ändern.

Allgemeine Hinweise

1. Frischwasser-, Überlauf-, Ansaug- und Entleerungsanschlüsse sowie die Zugangstür sind auch gegenüber der abgebildeten Anschlussseite möglich. Bitte kontaktieren Sie diesbezüglich Ihre BAC Balticare-Vertretung.
2. Die Gerätehöhe ist als ca. Wert angegeben; die genaue Höhe finden Sie auf der verbindlichen Maßzeichnung.
3. Die angegebenen Versand-/Betriebsgewichte gelten für Geräte ohne Zubehör wie Schalldämpfer, Ausblashauben, usw. Auf den werkseitig zertifizierten Maßzeichnungen sehen Sie die zusätzlich hinzugefügten Gewichte und das schwerste zu hebende Teil.
4. Die Zeichnungen für Geräte mit nur einer Sprühpumpe stellen die standardmäßige "Rechtsausführung" dar. Hierbei befindet sich die Lufteinlassseite seitlich auf das Anschlussende gesehen rechts. Die "Linksausführung" kann als Sonderausführung geliefert werden.
5. Rohrbündel-, Überlauf-, Frischwasser und Sprühwasseranschlüsse befinden sich immer an der gleichen Anschlussseite des Geräts. Für Doppelpumpengeräte werden ein zusätzlicher Satz von Rohrbündelanschlüssen und ein zusätzlicher Überlaufanschluss am anderen Ende des Geräts installiert.
6. Für Innenaufstellungen von Kühltürmen mit geschlossenem Kreislauf kann die Aufstellung so ausgeführt werden, dass nur an dem Luftaustritt ein angeschlossenes Kanalsystem mit Wartungszugang verwendet wird. Wenn ein Zuluftkanalsystem benötigt wird, muss ein geschlossenes Lüfterteil vorgesehen werden. Wenden Sie sich an Ihre BAC Balticare-Vertretung, um nähere Informationen zu erhalten.
7. Der Leistungsbedarf des Lüfters bezieht sich auf 0 Pa externe statische Pressung. Für einen Betrieb gegen eine externe statische Pressung bis zu 125 Pa vergrößern Sie jeden Lüftermotor um eine Baugröße
8. Bei den Modellen VXI 9 bis VXI 36 befinden sich Zugangstüren gegenüber der Lufteinlassseite; stellen Sie ausreichend Platz für den Eintritt sicher, wenn Sie diese Geräte aufstellen.
9. Wenn die Durchflussrate bei Modellen VXI 27, VXI 36 und VXI 50 30 l/s übersteigt, wird die Anzahl der Rohrbündel-Anschlüsse verdoppelt.
Wenn die Durchflussrate bei Modellen VXI 70, VXI C72, VXI C108, VXI 95, VXI 145, VXI 180, VXI 144, VXI 215 60 l/s übersteigt, werden die Rohrbündel-Anschlüsse verdoppelt.
Wenn die Durchflussrate bei Modellen VXI 190, VXI 290, VXI 360, VXI 288 und VXI 430 120 l/s übersteigt, wird die Anzahl der Rohrbündel-Anschlüsse verdoppelt.
10. Die Modelle VXI 9 bis einschließlich VXI 145 bestehen aus einem Rohrbündelteil und einen Lüftermotor, der ein- und ausgeschaltet werden kann.



Modelle VXI-95, 144, 145, 180 und 215 haben einen Rohrbündelteil und einen oder zwei Lüftermotoren. Lüfterumschaltung führt nur zu Ein/Aus-Schaltung. Bei diesen Geräten müssen alle Lüfter gleichzeitig betrieben werden.

Die Modelle VXI-190, 288, 290, 360 und 430 haben zwei Rohrbündelgehäuse und einen oder zwei Lüftermotoren pro Rohrbündelgehäuse. Lüfterumschaltung führt nur zu Ein/Aus-Schaltung. Bei diesen Geräten müssen alle Lüfter pro Rohrbündelgehäuse gleichzeitig betrieben werden.

Motoren mit mehreren Drehzahlen sind für zusätzliche Schritte der Leistungsregelung lieferbar. Eine modulierende Leistungsregelung kann durch Leistungsregelklappen erreicht werden. Wenden Sie sich an Ihre zuständige BAC Balticare-Vertretung, um nähere Informationen zu erhalten.

11. Für den Trockenbetrieb müssen Standardmotoren um eine Baugröße vergrößert werden, damit eine Überlastung des Motors verhindert wird. Rippenrohrschlangen sind lieferbar, um die Trockenkühlleistung ohne Vergrößerung des Motors erheblich zu steigern. Wenden Sie sich an Ihre zuständige BAC Balticare-Vertretung, um Informationen zur Auswahl und zu den Preisen zu erhalten.

Last update: 01/06/2023

VXI 70

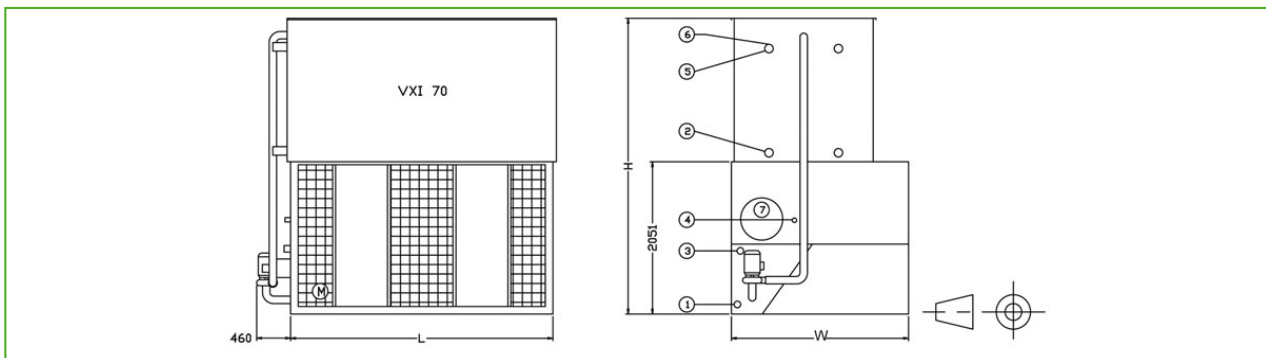

1. Entleerung ND50; 2. Austritt ND100; 3. Überlauf ND 80; 4. Frischwasser ND25 für VXI 50-X und ND50 für VXI 70-X; 5. Eintritt ND100; 6. Entlüftung ND 15; 7. Zugangstür.



Modell	Gewichte (kg)			Abmessungen (mm)			Luftmenge (m ³ /s)	Lüftermotor (kW)	Durchflussmenge (l/s)	Pumpenmotor (kW)	Rohrbündelvolumen (l)
	Betriebsgewicht (kg)	Transportgewicht (kg)	Schwerstes Bauteil (kg)	L	W	H					
VXI 70-2	6490	4250	2630	3550	2397	3585	20.8	(1x) 15.0	19.2	(1x) 2.2	(2x) 356
VXI 70-3	7190	4770	3150	3550	2397	3820	22.9	(1x) 18.5	19.2	(1x) 2.2	(2x) 442
VXI 70-4	8075	5315	3665	3550	2397	4056	22.2	(1x) 18.5	19.2	(1x) 2.2	(2x) 527



VXI 180-360

Kühltürme mit geschlossenem Kreislauf

Engineering data

BEMERKUNG: Nicht zur Konstruktion verwenden. Halten Sie sich an die werkseitig zertifizierten Abmessungen und Gewichte. Diese Seite enthält die zum jetzigen Zeitpunkt aktuellen Daten. Diese sollten beim Kauf eines Geräts überprüft und bestätigt werden. Im Interesse der Produktverbesserung behalten wir uns das Recht vor, technische Daten, Gewichte und Abmessungen ohne Vorankündigung zu ändern.

Allgemeine Hinweise

1. Frischwasser-, Überlauf-, Ansaug- und Entleerungsanschlüsse sowie die Zugangstür sind auch gegenüber der abgebildeten Anschlussseite möglich. Bitte kontaktieren Sie diesbezüglich Ihre BAC Balticare-Vertretung.
2. Die Gerätehöhe ist als ca. Wert angegeben; die genaue Höhe finden Sie auf der verbindlichen Maßzeichnung.
3. Die angegebenen Versand-/Betriebsgewichte gelten für Geräte ohne Zubehör wie Schalldämpfer, Ausblashauben, usw. Auf den werkseitig zertifizierten Maßzeichnungen sehen Sie die zusätzlich hinzugefügten Gewichte und das schwerste zu hebende Teil.
4. Die Zeichnungen für Geräte mit nur einer Sprühpumpe stellen die standardmäßige "Rechtsausführung" dar. Hierbei befindet sich die Lufteinlassseite seitlich auf das Anschlussende gesehen rechts. Die "Linksausführung" kann als Sonderausführung geliefert werden.
5. Rohrbündel-, Überlauf-, Frischwasser und Sprühwasseranschlüsse befinden sich immer an der gleichen Anschlussseite des Geräts. Für Doppelpumpengeräte werden ein zusätzlicher Satz von Rohrbündelanschlüssen und ein zusätzlicher Überlaufanschluss am anderen Ende des Geräts installiert.
6. Für Innenaufstellungen von Kühltürmen mit geschlossenem Kreislauf kann die Aufstellung so ausgeführt werden, dass nur an dem Luftaustritt ein angeschlossenes Kanalsystem mit Wartungszugang verwendet wird. Wenn ein Zuluftkanalsystem benötigt wird, muss ein geschlossenes Lüfterteil vorgesehen werden. Wenden Sie sich an Ihre BAC Balticare-Vertretung, um nähere Informationen zu erhalten.
7. Der Leistungsbedarf des Lüfters bezieht sich auf 0 Pa externe statische Pressung. Für einen Betrieb gegen eine externe statische Pressung bis zu 125 Pa vergrößern Sie jeden Lüftermotor um eine Baugröße
8. Bei den Modellen VXI 9 bis VXI 36 befinden sich Zugangstüren gegenüber der Lufteinlassseite; stellen Sie ausreichend Platz für den Eintritt sicher, wenn Sie diese Geräte aufstellen.
9. Wenn die Durchflussrate bei Modellen VXI 27, VXI 36 und VXI 50 30 l/s übersteigt, wird die Anzahl der Rohrbündel-Anschlüsse verdoppelt.
Wenn die Durchflussrate bei Modellen VXI 70, VXI C72, VXI C108, VXI 95, VXI 145, VXI 180, VXI 144, VXI 215 60 l/s übersteigt, werden die Rohrbündel-Anschlüsse verdoppelt.
Wenn die Durchflussrate bei Modellen VXI 190, VXI 290, VXI 360, VXI 288 und VXI 430 120 l/s übersteigt, wird die Anzahl der Rohrbündel-Anschlüsse verdoppelt.
10. Die Modelle VXI 9 bis einschließlich VXI 145 bestehen aus einem Rohrbündelteil und einen Lüftermotor, der ein- und ausgeschaltet werden kann.

Modelle VXI-95, 144, 145, 180 und 215 haben einen Rohrbündelteil und einen oder zwei Lüftermotoren. Lüfterumschaltung führt nur zu Ein/Aus-Schaltung. Bei diesen Geräten müssen alle Lüfter gleichzeitig betrieben werden.

Die Modelle VXI-190, 288, 290, 360 und 430 haben zwei Rohrbündelgehäuse und einen oder zwei Lüftermotoren pro Rohrbündelgehäuse. Lüfterumschaltung führt nur zu Ein/Aus-Schaltung. Bei diesen Geräten müssen alle Lüfter pro Rohrbündelgehäuse gleichzeitig betrieben werden.

Motoren mit mehreren Drehzahlen sind für zusätzliche Schritte der Leistungsregelung lieferbar. Eine modulierende Leistungsregelung kann durch Leistungsregelklappen erreicht werden. Wenden Sie sich an Ihre zuständige BAC Balticare-Vertretung, um nähere Informationen zu erhalten.

11. Für den Trockenbetrieb müssen Standardmotoren um eine Baugröße vergrößert werden, damit eine Überlastung des Motors verhindert wird. Rippenrohrschlangen sind lieferbar, um die Trockenkühlleistung ohne Vergrößerung des Motors erheblich zu steigern. Wenden Sie sich an Ihre zuständige BAC Balticare-Vertretung, um Informationen zur Auswahl und zu den Preisen zu erhalten.

Last update: 01/06/2023

VXI 180-360

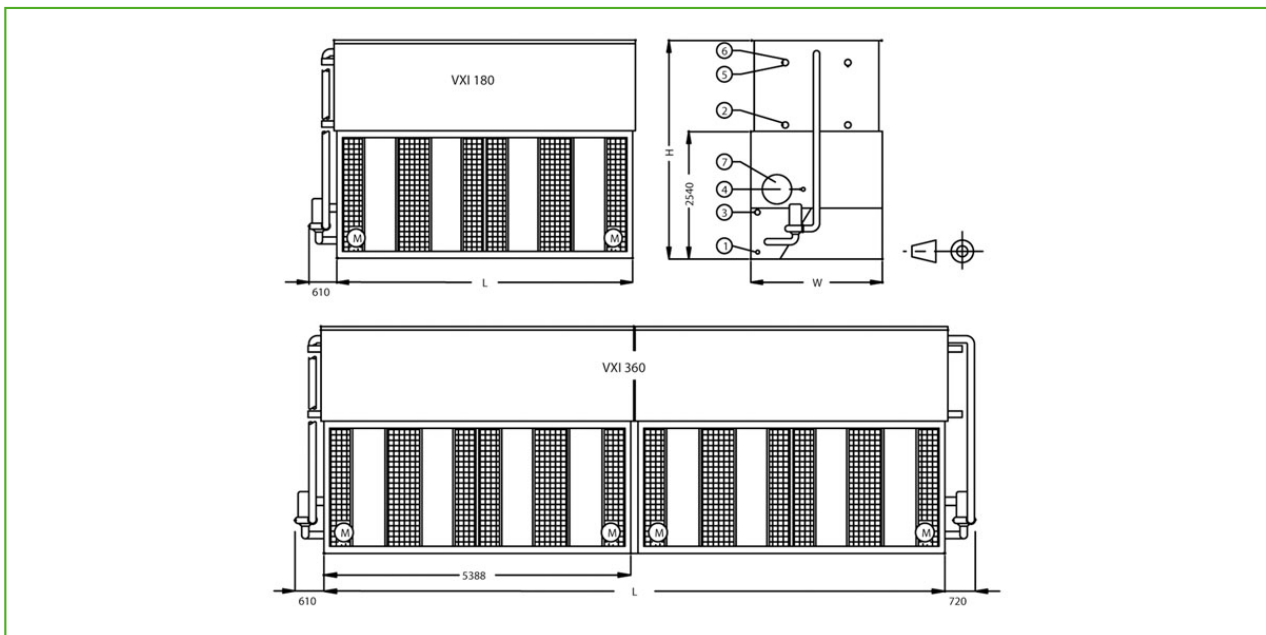

1. Entleerung ND50; 2. Austritt ND100; 3. Überlauf ND80; 4. Frischwasser ND50 für VXI 180-X und ND80 für VXI 360-X; 5. Eintritt ND100; 6. Entlüftung ND15; 7. Zugangstür.



Modell	Gewichte (kg)			Abmessungen (mm)			Luftmenge (m ³ /s)	Lüftermotor (kW)	Durchflussmenge (l/s)	Pumpenmotor (kW)	Rohrbündelvolumen (l)
	Betriebsgewicht (kg)	Transportgewicht (kg)	Schwerstes Bauteil (kg)	L	W	H					
VXI 180-2	12970	8990	5810	5388	3000	4075	51.4	(2x) 18.5	46.7	(1x) 4.0	(2x) 847
VXI 180-3	14590	10200	7010	5388	3000	4310	50.0	(2x) 18.5	46.7	(1x) 4.0	(2x) 1052
VXI 180-4	16250	11530	8200	5388	3000	4545	52.0	(2x) 22.0	46.7	(1x) 4.0	(2x) 1258
VXI 360-2	25840	17940	5810	10903	3000	4075	102.9	(4x) 18.5	93.4	(2x) 4.0	(4x) 847
VXI 360-3	29090	20380	7010	10903	3000	4310	100.1	(4x) 18.5	93.4	(2x) 4.0	(4x) 1052
VXI 360-4	32500	23100	8200	10903	3000	4545	104.0	(4x) 22.0	93.4	(2x) 4.0	(4x) 1258



VXI 144-215-288-430

Kühltürme mit geschlossenem Kreislauf

Engineering data

BEMERKUNG: Nicht zur Konstruktion verwenden. Halten Sie sich an die werkseitig zertifizierten Abmessungen und Gewichte. Diese Seite enthält die zum jetzigen Zeitpunkt aktuellen Daten. Diese sollten beim Kauf eines Geräts überprüft und bestätigt werden. Im Interesse der Produktverbesserung behalten wir uns das Recht vor, technische Daten, Gewichte und Abmessungen ohne Vorankündigung zu ändern.

Allgemeine Hinweise

1. Frischwasser-, Überlauf-, Ansaug- und Entleerungsanschlüsse sowie die Zugangstür sind auch gegenüber der abgebildeten Anschlussseite möglich. Bitte kontaktieren Sie diesbezüglich Ihre BAC Balticare-Vertretung.
2. Die Gerätehöhe ist als ca. Wert angegeben; die genaue Höhe finden Sie auf der verbindlichen Maßzeichnung.
3. Die angegebenen Versand-/Betriebsgewichte gelten für Geräte ohne Zubehör wie Schalldämpfer, Ausblashauben, usw. Auf den werkseitig zertifizierten Maßzeichnungen sehen Sie die zusätzlich hinzugefügten Gewichte und das schwerste zu hebende Teil.
4. Die Zeichnungen für Geräte mit nur einer Sprühpumpe stellen die standardmäßige "Rechtsausführung" dar. Hierbei befindet sich die Lufteinlassseite seitlich auf das Anschlussende gesehen rechts. Die "Linksausführung" kann als Sonderausführung geliefert werden.
5. Rohrbündel-, Überlauf-, Frischwasser und Sprühwasseranschlüsse befinden sich immer an der gleichen Anschlussseite des Geräts. Für Doppelpumpengeräte werden ein zusätzlicher Satz von Rohrbündelanschlüssen und ein zusätzlicher Überlaufanschluss am anderen Ende des Geräts installiert.
6. Für Innenaufstellungen von Kühltürmen mit geschlossenem Kreislauf kann die Aufstellung so ausgeführt werden, dass nur an dem Luftaustritt ein angeschlossenes Kanalsystem mit Wartungszugang verwendet wird. Wenn ein Zuluftkanalsystem benötigt wird, muss ein geschlossenes Lüfterteil vorgesehen werden. Wenden Sie sich an Ihre BAC Balticare-Vertretung, um nähere Informationen zu erhalten.
7. Der Leistungsbedarf des Lüfters bezieht sich auf 0 Pa externe statische Pressung. Für einen Betrieb gegen eine externe statische Pressung bis zu 125 Pa vergrößern Sie jeden Lüftermotor um eine Baugröße
8. Bei den Modellen VXI 9 bis VXI 36 befinden sich Zugangstüren gegenüber der Lufteinlassseite; stellen Sie ausreichend Platz für den Eintritt sicher, wenn Sie diese Geräte aufstellen.
9. Wenn die Durchflussrate bei Modellen VXI 27, VXI 36 und VXI 50 30 l/s übersteigt, wird die Anzahl der Rohrbündel-Anschlüsse verdoppelt.
Wenn die Durchflussrate bei Modellen VXI 70, VXI C72, VXI C108, VXI 95, VXI 145, VXI 180, VXI 144, VXI 215 60 l/s übersteigt, werden die Rohrbündel-Anschlüsse verdoppelt.
Wenn die Durchflussrate bei Modellen VXI 190, VXI 290, VXI 360, VXI 288 und VXI 430 120 l/s übersteigt, wird die Anzahl der Rohrbündel-Anschlüsse verdoppelt.
10. Die Modelle VXI 9 bis einschließlich VXI 145 bestehen aus einem Rohrbündelteil und einen Lüftermotor, der ein- und ausgeschaltet werden kann.

Modelle VXI-95, 144, 145, 180 und 215 haben einen Rohrbündelteil und einen oder zwei Lüftermotoren. Lüfterumschaltung führt nur zu Ein/Aus-Schaltung. Bei diesen Geräten müssen alle Lüfter gleichzeitig betrieben werden.

Die Modelle VXI-190, 288, 290, 360 und 430 haben zwei Rohrbündelgehäuse und einen oder zwei Lüftermotoren pro Rohrbündelgehäuse. Lüfterumschaltung führt nur zu Ein/Aus-Schaltung. Bei diesen Geräten müssen alle Lüfter pro Rohrbündelgehäuse gleichzeitig betrieben werden.

Motoren mit mehreren Drehzahlen sind für zusätzliche Schritte der Leistungsregelung lieferbar. Eine modulierende Leistungsregelung kann durch Leistungsregelklappen erreicht werden. Wenden Sie sich an Ihre zuständige BAC Balticare-Vertretung, um nähere Informationen zu erhalten.

11. Für den Trockenbetrieb müssen Standardmotoren um eine Baugröße vergrößert werden, damit eine Überlastung des Motors verhindert wird. Rippenrohrschlangen sind lieferbar, um die Trockenkühlleistung ohne Vergrößerung des Motors erheblich zu steigern. Wenden Sie sich an Ihre zuständige BAC Balticare-Vertretung, um Informationen zur Auswahl und zu den Preisen zu erhalten.

Last update: 01/06/2023

VXI 144-215-288-430

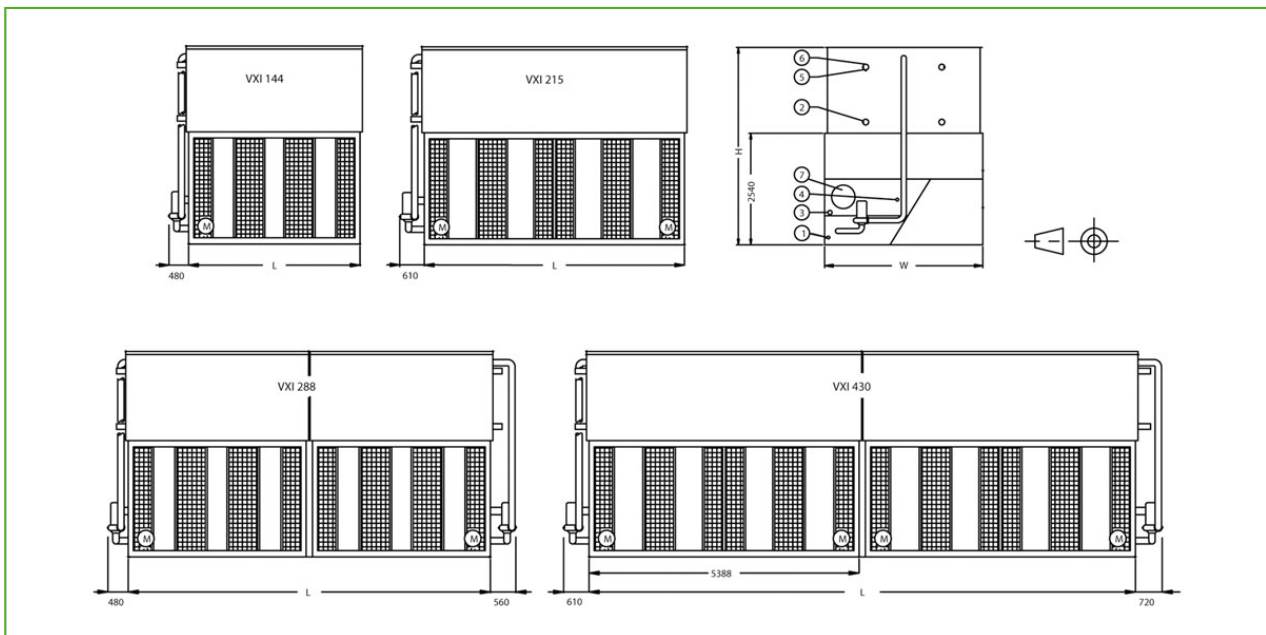

1. Entleerung ND50; 2. Austritt ND100. 3. Überlauf ND80; 4. Frischwasser ND50 für VXI 144-X, VXI 215-X, VXI 288-X und ND80 für VXI 430-X; 5. Eintritt ND 100; 6. Entlüftung ND15; 7. Zugangstür.



Modell	Gewichte (kg)			Abmessungen (mm)			Luftmenge (m³/s)	Lüftermotor (kW)	Durchflussmenge (l/s)	Pumpenmotor (kW)	Rohrbündelvolumen (l)
	Betriebsgewicht (kg)	Transportgewicht (kg)	Schwerstes Bauteil (kg)	L	W	H					
VXI 144-2	12070	7270	4680	3550	3607	4075	38.6	(1x) 30.0	39.1	(1x) 4.0	(2x) 686
VXI 144-3	13390	8210	5610	3550	3607	4310	40.2	(1x) 37.0	39.1	(1x) 4.0	(2x) 851
VXI 144-4	14710	8470	6550	3550	3607	4545	39.4	(1x) 37.0	39.1	(1x) 4.0	(2x) 1015
VXI 215-1	15830	9130	5510	5388	3607	3840	59.4	(2x) 22.0	56.8	(1x) 4.0	(2x) 774
VXI 215-2	17730	10460	6900	5388	3607	4075	57.9	(2x) 22.0	56.8	(1x) 4.0	(2x) 1024
VXI 215-3	19730	12035	8310	5388	3607	4310	62.3	(2x) 30.0	56.8	(1x) 4.0	(2x) 1272
VXI 215-4	21690	13435	9710	5388	3607	4545	60.4	(2x) 30.0	56.8	(1x) 4.0	(2x) 1521
VXI 288-2	24230	14520	5280	7226	3607	4075	77.3	(2x) 30.0	78.2	(2x) 4.0	(4x) 686
VXI 288-3	26850	16520	5610	7226	3607	4310	80.0	(2x) 37.0	78.2	(2x) 4.0	(4x) 851
VXI 288-4	29540	18280	6550	7226	3607	4545	78.8	(2x) 37.0	78.2	(2x) 4.0	(4x) 1015
VXI 430-1	31750	18230	7210	10903	3607	3840	119.2	(4x) 22.0	113.6	(2x) 4.0	(4x) 774
VXI 430-2	35550	20890	7210	10903	3607	4075	115.9	(4x) 22.0	113.6	(2x) 4.0	(4x) 1024
VXI 430-3	39550	23770	8300	10903	3607	4310	124.6	(4x) 30.0	113.6	(2x) 4.0	(4x) 1272
VXI 430-4	43560	26845	9710	10903	3607	4545	120.7	(4x) 30.0	113.6	(2x) 4.0	(4x) 1521



VXI C072-C108

Kühltürme mit geschlossenem Kreislauf

Engineering data

BEMERKUNG: Nicht zur Konstruktion verwenden. Halten Sie sich an die werkseitig zertifizierten Abmessungen und Gewichte. Diese Seite enthält die zum jetzigen Zeitpunkt aktuellen Daten. Diese sollten beim Kauf eines Geräts überprüft und bestätigt werden. Im Interesse der Produktverbesserung behalten wir uns das Recht vor, technische Daten, Gewichte und Abmessungen ohne Vorankündigung zu ändern.

Allgemeine Hinweise

1. Frischwasser-, Überlauf-, Ansaug- und Entleerungsanschlüsse sowie die Zugangstür sind auch gegenüber der abgebildeten Anschlussseite möglich. Bitte kontaktieren Sie diesbezüglich Ihre BAC Balticare-Vertretung.
2. Die Gerätehöhe ist als ca. Wert angegeben; die genaue Höhe finden Sie auf der verbindlichen Maßzeichnung.
3. Die angegebenen Versand-/Betriebsgewichte gelten für Geräte ohne Zubehör wie Schalldämpfer, Ausblashauben, usw. Auf den werkseitig zertifizierten Maßzeichnungen sehen Sie die zusätzlich hinzugefügten Gewichte und das schwerste zu hebende Teil.
4. Die Zeichnungen für Geräte mit nur einer Sprühpumpe stellen die standardmäßige "Rechtsausführung" dar. Hierbei befindet sich die Lufteinlassseite seitlich auf das Anschlussende gesehen rechts. Die "Linksausführung" kann als Sonderausführung geliefert werden.
5. Rohrbündel-, Überlauf-, Frischwasser und Sprühwasseranschlüsse befinden sich immer an der gleichen Anschlussseite des Geräts. Für Doppelpumpengeräte werden ein zusätzlicher Satz von Rohrbündelanschlüssen und ein zusätzlicher Überlaufanschluss am anderen Ende des Geräts installiert.
6. Für Innenaufstellungen von Kühltürmen mit geschlossenem Kreislauf kann die Aufstellung so ausgeführt werden, dass nur an dem Luftaustritt ein angeschlossenes Kanalsystem mit Wartungszugang verwendet wird. Wenn ein Zuluftkanalsystem benötigt wird, muss ein geschlossenes Lüfterteil vorgesehen werden. Wenden Sie sich an Ihre BAC Balticare-Vertretung, um nähere Informationen zu erhalten.
7. Der Leistungsbedarf des Lüfters bezieht sich auf 0 Pa externe statische Pressung. Für einen Betrieb gegen eine externe statische Pressung bis zu 125 Pa vergrößern Sie jeden Lüftermotor um eine Baugröße
8. Bei den Modellen VXI 9 bis VXI 36 befinden sich Zugangstüren gegenüber der Lufteinlassseite; stellen Sie ausreichend Platz für den Eintritt sicher, wenn Sie diese Geräte aufstellen.
9. Wenn die Durchflussrate bei Modellen VXI 27, VXI 36 und VXI 50 30 l/s übersteigt, wird die Anzahl der Rohrbündel-Anschlüsse verdoppelt.
Wenn die Durchflussrate bei Modellen VXI 70, VXI C72, VXI C108, VXI 95, VXI 145, VXI 180, VXI 144, VXI 215 60 l/s übersteigt, werden die Rohrbündel-Anschlüsse verdoppelt.
Wenn die Durchflussrate bei Modellen VXI 190, VXI 290, VXI 360, VXI 288 und VXI 430 120 l/s übersteigt, wird die Anzahl der Rohrbündel-Anschlüsse verdoppelt.
10. Die Modelle VXI 9 bis einschließlich VXI 145 bestehen aus einem Rohrbündelteil und einen Lüftermotor, der ein- und ausgeschaltet werden kann.

Modelle VXI-95, 144, 145, 180 und 215 haben einen Rohrbündelteil und einen oder zwei Lüftermotoren. Lüfterumschaltung führt nur zu Ein/Aus-Schaltung. Bei diesen Geräten müssen alle Lüfter gleichzeitig betrieben werden.

Die Modelle VXI-190, 288, 290, 360 und 430 haben zwei Rohrbündelgehäuse und einen oder zwei Lüftermotoren pro Rohrbündelgehäuse. Lüfterumschaltung führt nur zu Ein/Aus-Schaltung. Bei diesen Geräten müssen alle Lüfter pro Rohrbündelgehäuse gleichzeitig betrieben werden.

Motoren mit mehreren Drehzahlen sind für zusätzliche Schritte der Leistungsregelung lieferbar. Eine modulierende Leistungsregelung kann durch Leistungsregelklappen erreicht werden. Wenden Sie sich an Ihre zuständige BAC Balticare-Vertretung, um nähere Informationen zu erhalten.

11. Für den Trockenbetrieb müssen Standardmotoren um eine Baugröße vergrößert werden, damit eine Überlastung des Motors verhindert wird. Rippenrohrschlangen sind lieferbar, um die Trockenkühlleistung ohne Vergrößerung des Motors erheblich zu steigern. Wenden Sie sich an Ihre zuständige BAC Balticare-Vertretung, um Informationen zur Auswahl und zu den Preisen zu erhalten.

Last update: 01/06/2023

VXI C072-C108

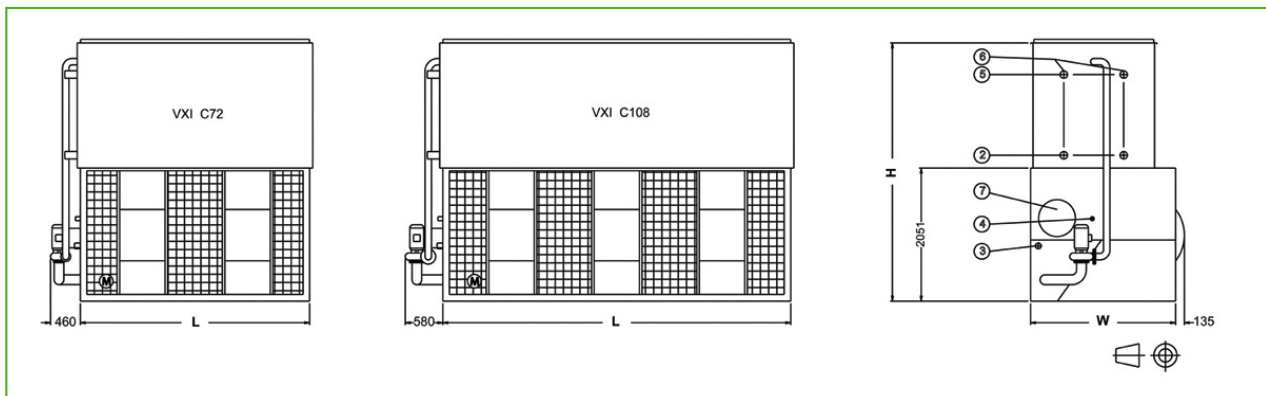

1. Entleerung ND50; 2. Austritt ND100; 3. Überlauf ND50; 4. Frischwasser ND25; 5. Eintritt ND100; 6. Entlüftung ND15; 7. Zugangstür.



Modell	Gewichte (kg)			Abmessungen (mm)			Luftmenge (m ³ /s)	Lüftermotor (kW)	Durchflussmenge (l/s)	Pumpenmotor (kW)	Rohrbündelvolumen (l)
	Betriebsgewicht (kg)	Transportgewicht (kg)	Schwerstes Bauteil (kg)	L	W	H					
VXI C072-2	6490	4250	2630	3550	2245	3585	20.8	(1x) 15.0	19.2	(1x) 2.2	(2x) 356
VXI C072-3	7190	4770	3150	3550	2245	3820	22.9	(1x) 18.5	19.2	(1x) 2.2	(2x) 442
VXI C072-4	8075	5315	3665	3550	2245	4055	22.2	(1x) 18.5	19.2	(1x) 2.2	(2x) 527
VXI C108-2	9695	6145	3885	5385	2245	3585	33.5	(1x) 22.0	29.0	(1x) 4.0	(2x) 532
VXI C108-3	10630	6945	4685	5385	2245	3820	32.2	(1x) 22.0	29.0	(1x) 4.0	(2x) 661
VXI C108-4	11760	7830	5485	5385	2245	4055	31.1	(1x) 22.0	29.0	(1x) 4.0	(2x) 790



Schalldämpfer XA

Kühltürme mit geschlossenem Kreislauf

Engineering data

BEMERKUNG: Nicht zur Konstruktion verwenden. Halten Sie sich an die werkseitig zertifizierten Abmessungen und Gewichte. Diese Seite enthält die zum jetzigen Zeitpunkt aktuellen Daten. Diese sollten beim Kauf eines Geräts überprüft und bestätigt werden. Im Interesse der Produktverbesserung behalten wir uns das Recht vor, technische Daten, Gewichte und Abmessungen ohne Vorankündigung zu ändern.

Allgemeine Hinweise

1. Frischwasser-, Überlauf-, Ansaug- und Entleerungsanschlüsse sowie die Zugangstür sind auch gegenüber der abgebildeten Anschlussseite möglich. Bitte kontaktieren Sie diesbezüglich Ihre BAC Balticare-Vertretung.
2. Die Gerätehöhe ist als ca. Wert angegeben; die genaue Höhe finden Sie auf der verbindlichen Maßzeichnung.
3. Die angegebenen Versand-/Betriebsgewichte gelten für Geräte ohne Zubehör wie Schalldämpfer, Ausblashauben, usw. Auf den werkseitig zertifizierten Maßzeichnungen sehen Sie die zusätzlich hinzugefügten Gewichte und das schwerste zu hebende Teil.
4. Die Zeichnungen für Geräte mit nur einer Sprühpumpe stellen die standardmäßige "Rechtsausführung" dar. Hierbei befindet sich die Lufteinlassseite seitlich auf das Anschlussende gesehen rechts. Die "Linksausführung" kann als Sonderausführung geliefert werden.
5. Rohrbündel-, Überlauf-, Frischwasser und Sprühwasseranschlüsse befinden sich immer an der gleichen Anschlussseite des Geräts. Für Doppelpumpengeräte werden ein zusätzlicher Satz von Rohrbündelanschlüssen und ein zusätzlicher Überlaufanschluss am anderen Ende des Geräts installiert.
6. Für Innenaufstellungen von Kühltürmen mit geschlossenem Kreislauf kann die Aufstellung so ausgeführt werden, dass nur an dem Luftaustritt ein angeschlossenes Kanalsystem mit Wartungszugang verwendet wird. Wenn ein Zuluftkanalsystem benötigt wird, muss ein geschlossenes Lüfterteil vorgesehen werden. Wenden Sie sich an Ihre BAC Balticare-Vertretung, um nähere Informationen zu erhalten.
7. Der Leistungsbedarf des Lüfters bezieht sich auf 0 Pa externe statische Pressung. Für einen Betrieb gegen eine externe statische Pressung bis zu 125 Pa vergrößern Sie jeden Lüftermotor um eine Baugröße
8. Bei den Modellen VXI 9 bis VXI 36 befinden sich Zugangstüren gegenüber der Lufteinlassseite; stellen Sie ausreichend Platz für den Eintritt sicher, wenn Sie diese Geräte aufstellen.
9. Wenn die Durchflussrate bei Modellen VXI 27, VXI 36 und VXI 50 30 l/s übersteigt, wird die Anzahl der Rohrbündel-Anschlüsse verdoppelt.
Wenn die Durchflussrate bei Modellen VXI 70, VXI C72, VXI C108, VXI 95, VXI 145, VXI 180, VXI 144, VXI 215 60 l/s übersteigt, werden die Rohrbündel-Anschlüsse verdoppelt.
Wenn die Durchflussrate bei Modellen VXI 190, VXI 290, VXI 360, VXI 288 und VXI 430 120 l/s übersteigt, wird die Anzahl der Rohrbündel-Anschlüsse verdoppelt.
10. Die Modelle VXI 9 bis einschließlich VXI 145 bestehen aus einem Rohrbündelteil und einen Lüftermotor, der ein- und ausgeschaltet werden kann.

Modelle VXI-95, 144, 145, 180 und 215 haben einen Rohrbündelteil und einen oder zwei Lüftermotoren. Lüfterumschaltung führt nur zu Ein/Aus-Schaltung. Bei diesen Geräten müssen alle Lüfter gleichzeitig betrieben werden.

Die Modelle VXI-190, 288, 290, 360 und 430 haben zwei Rohrbündelgehäuse und einen oder zwei Lüftermotoren pro Rohrbündelgehäuse. Lüfterumschaltung führt nur zu Ein/Aus-Schaltung. Bei diesen Geräten müssen alle Lüfter pro Rohrbündelgehäuse gleichzeitig betrieben werden.

Motoren mit mehreren Drehzahlen sind für zusätzliche Schritte der Leistungsregelung lieferbar. Eine modulierende Leistungsregelung kann durch Leistungsregelklappen erreicht werden. Wenden Sie sich an Ihre zuständige BAC Balticare-Vertretung, um nähere Informationen zu erhalten.

11. Für den Trockenbetrieb müssen Standardmotoren um eine Baugröße vergrößert werden, damit eine Überlastung des Motors verhindert wird. Rippenrohrschlangen sind lieferbar, um die Trockenkühlleistung ohne Vergrößerung des Motors erheblich zu steigern. Wenden Sie sich an Ihre zuständige BAC Balticare-Vertretung, um Informationen zur Auswahl und zu den Preisen zu erhalten.

Last update: 01/06/2023

Schalldämpfer XA

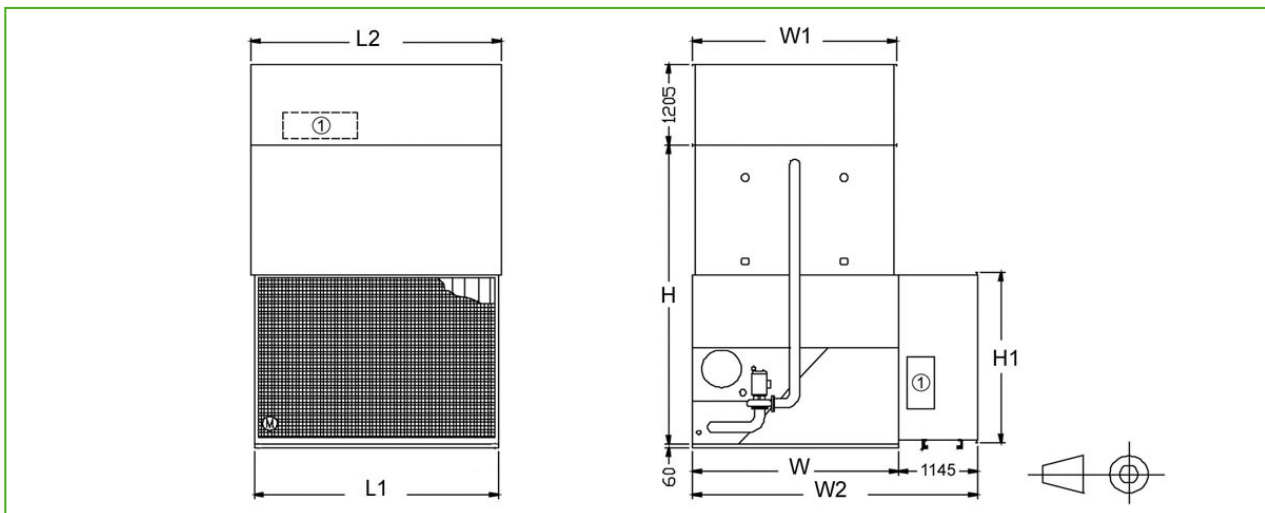

1. Zugangstür; L1= Zuluftschalldämpferlänge; L2= Abluftschalldämpferlänge; W = Gerätebreite; H = Gerätehöhe (siehe Technische Daten).



Modell	Gerät + Schalldämpfer # der gelieferten Teile	Anz. Zugangstüren		Abmessungen (mm)					Gewichte (kg)			
		Luftaustritt	Luft Eintritt	W2	H1	W1	L1	L2	Luft Eintritt	Geschlossener Boden	Luftaustritt	Gesamt
9-X	4 ¹	1	2	2352	1090	1030	890	902	110	30	130	270
18-X	4 ¹	1	2	2352	1090	1030	1800	1816	175	50	185	400
27-X	4	1	2	2352	1090	1030	2710	2731	230	70	280	580
36-X	4	1	2	2352	1090	1030	3635	3645	300	100	360	760
50-X	4	1	2	2583	1600	1420	3635	3645	380	120	440	940
70-X	4	1	2	3542	2070	1955	3525	3645	500	190	530	1120
C72-X	4	1	2	3390	2070	1955	3525	3645	500	190	530	1120
95-X	4	1	2	3542	2070	2365	3550	3645	500	190	660	1350
C108-X	4	2	2	3390	2070	1955	5365	5480	660	300	760	1720
145-X	4	2	2	3542	2070	2365	5385	5480	660	300	830	1970
190-X	7	2	2	3542	2070	2365	7200	7322	1000	380	1320	2700
290-X	7	4	2	3542	2070	2365	10885	10998	1320	600	1660	3580
180-X	4	2	2	4145	2560	2965	5365	5480	730	350	900	1980
360-X	7	4	2	4145	2560	2965	10730	10994	1460	700	1800	3960
144-X	4	1	2	2752	2560	3575	3525	3645	560	280	810	1650
215-X	4	2	2	4752	2560	3575	5365	5480	730	420	1020	2170
288-X	7	2	2	4752	2560	3575	7050	7322	1120	560	1620	3300
430-X	7	4	2	4752	2560	3575	10730	10994	1460	840	2040	4340



Schalldämpfer XB

Kühltürme mit geschlossenem Kreislauf

Engineering data

BEMERKUNG: Nicht zur Konstruktion verwenden. Halten Sie sich an die werkseitig zertifizierten Abmessungen und Gewichte. Diese Seite enthält die zum jetzigen Zeitpunkt aktuellen Daten. Diese sollten beim Kauf eines Geräts überprüft und bestätigt werden. Im Interesse der Produktverbesserung behalten wir uns das Recht vor, technische Daten, Gewichte und Abmessungen ohne Vorankündigung zu ändern.

Allgemeine Hinweise

1. Frischwasser-, Überlauf-, Ansaug- und Entleerungsanschlüsse sowie die Zugangstür sind auch gegenüber der abgebildeten Anschlussseite möglich. Bitte kontaktieren Sie diesbezüglich Ihre BAC Balticare-Vertretung.
2. Die Gerätehöhe ist als ca. Wert angegeben; die genaue Höhe finden Sie auf der verbindlichen Maßzeichnung.
3. Die angegebenen Versand-/Betriebsgewichte gelten für Geräte ohne Zubehör wie Schalldämpfer, Ausblashauben, usw. Auf den werkseitig zertifizierten Maßzeichnungen sehen Sie die zusätzlich hinzugefügten Gewichte und das schwerste zu hebende Teil.
4. Die Zeichnungen für Geräte mit nur einer Sprühpumpe stellen die standardmäßige "Rechtsausführung" dar. Hierbei befindet sich die Lufteinlassseite seitlich auf das Anschlussende gesehen rechts. Die "Linksausführung" kann als Sonderausführung geliefert werden.
5. Rohrbündel-, Überlauf-, Frischwasser und Sprühwasseranschlüsse befinden sich immer an der gleichen Anschlussseite des Geräts. Für Doppelpumpengeräte werden ein zusätzlicher Satz von Rohrbündelanschlüssen und ein zusätzlicher Überlaufanschluss am anderen Ende des Geräts installiert.
6. Für Innenaufstellungen von Kühltürmen mit geschlossenem Kreislauf kann die Aufstellung so ausgeführt werden, dass nur an dem Luftaustritt ein angeschlossenes Kanalsystem mit Wartungszugang verwendet wird. Wenn ein Zuluftkanalsystem benötigt wird, muss ein geschlossenes Lüfterteil vorgesehen werden. Wenden Sie sich an Ihre BAC Balticare-Vertretung, um nähere Informationen zu erhalten.
7. Der Leistungsbedarf des Lüfters bezieht sich auf 0 Pa externe statische Pressung. Für einen Betrieb gegen eine externe statische Pressung bis zu 125 Pa vergrößern Sie jeden Lüftermotor um eine Baugröße
8. Bei den Modellen VXI 9 bis VXI 36 befinden sich Zugangstüren gegenüber der Lufteinlassseite; stellen Sie ausreichend Platz für den Eintritt sicher, wenn Sie diese Geräte aufstellen.
9. Wenn die Durchflussrate bei Modellen VXI 27, VXI 36 und VXI 50 30 l/s übersteigt, wird die Anzahl der Rohrbündel-Anschlüsse verdoppelt.
Wenn die Durchflussrate bei Modellen VXI 70, VXI C72, VXI C108, VXI 95, VXI 145, VXI 180, VXI 144, VXI 215 60 l/s übersteigt, werden die Rohrbündel-Anschlüsse verdoppelt.
Wenn die Durchflussrate bei Modellen VXI 190, VXI 290, VXI 360, VXI 288 und VXI 430 120 l/s übersteigt, wird die Anzahl der Rohrbündel-Anschlüsse verdoppelt.
10. Die Modelle VXI 9 bis einschließlich VXI 145 bestehen aus einem Rohrbündelteil und einen Lüftermotor, der ein- und ausgeschaltet werden kann.

Modelle VXI-95, 144, 145, 180 und 215 haben einen Rohrbündelteil und einen oder zwei Lüftermotoren. Lüfterumschaltung führt nur zu Ein/Aus-Schaltung. Bei diesen Geräten müssen alle Lüfter gleichzeitig betrieben werden.

Die Modelle VXI-190, 288, 290, 360 und 430 haben zwei Rohrbündelgehäuse und einen oder zwei Lüftermotoren pro Rohrbündelgehäuse. Lüfterumschaltung führt nur zu Ein/Aus-Schaltung. Bei diesen Geräten müssen alle Lüfter pro Rohrbündelgehäuse gleichzeitig betrieben werden.

Motoren mit mehreren Drehzahlen sind für zusätzliche Schritte der Leistungsregelung lieferbar. Eine modulierende Leistungsregelung kann durch Leistungsregelklappen erreicht werden. Wenden Sie sich an Ihre zuständige BAC Balticare-Vertretung, um nähere Informationen zu erhalten.

11. Für den Trockenbetrieb müssen Standardmotoren um eine Baugröße vergrößert werden, damit eine Überlastung des Motors verhindert wird. Rippenrohrschlangen sind lieferbar, um die Trockenkühlleistung ohne Vergrößerung des Motors erheblich zu steigern. Wenden Sie sich an Ihre zuständige BAC Balticare-Vertretung, um Informationen zur Auswahl und zu den Preisen zu erhalten.

Last update: 01/06/2023

Schalldämpfer XB

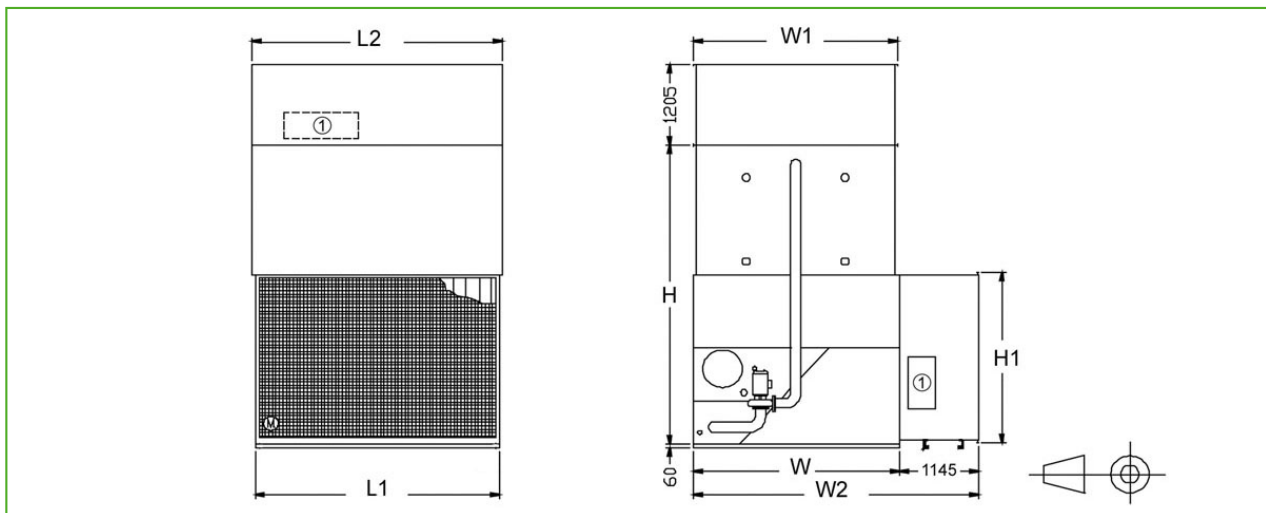

1. Zugangstür; L1= Zulufschalldämpferlänge; L2= Ablufschalldämpferlänge; W = Gerätebreite; H = Gerätehöhe (siehe Technische Daten).



Modell	Gerät + Schalldämpfer # der gelieferten Teile	Anz. Zugangstüren		Abmessungen (mm)					Gewichte (kg)			
		Luftaustritt	Luft Eintritt	W2	H1	W1	L1	L2	Luft Eintritt	Geschlossener Boden	Luftaustritt	Gesamt
9-X	4 ¹	1	2	2352	1090	1030	890	902	130	30	150	310
18-X	4 ¹	1	2	2352	1090	1030	1800	1816	220	50	220	490
27-X	4	1	2	2352	1090	1030	2710	2731	300	70	350	720
36-X	4	1	2	2352	1090	1030	3635	3645	370	100	420	890
50-X	4	1	2	2583	1600	1420	3635	3645	480	120	520	1120
70-X	4	1	2	3542	2070	1955	3525	3645	630	190	650	1220
C72-X	4	1	2	3390	2070	1955	3525	3645	630	190	650	1220
95-X	4	1	2	3542	2070	2365	3550	3645	630	190	800	1620
C108-X	4	2	2	3390	2070	1955	5365	5840	860	300	970	2130
145-X	4	2	2	3542	2070	2365	5385	5480	860	300	1090	2250
190-X	7	2	2	3542	2070	2365	7200	7322	1260	380	1600	3240
290-X	7	4	2	3542	2070	2365	10885	10998	1720	600	2180	4500
180-X	4	2	2	4145	2560	2965	5365	5480	980	350	1210	2540
360-X	7	4	2	4145	2560	2965	10730	10994	1960	700	2420	5080
144-X	4	1	2	2752	2650	3575	3525	3645	710	280	1030	2020
215-X	4	2	2	4752	2560	3575	5365	5480	980	420	1410	2810
288-X	7	2	2	4752	2560	3575	7050	7322	1420	560	2060	4040
430-X	7	4	2	4752	2560	3575	10730	10994	1960	840	2820	5620



Schalldämpfer XC

Kühltürme mit geschlossenem Kreislauf

Engineering data

BEMERKUNG: Nicht zur Konstruktion verwenden. Halten Sie sich an die werkseitig zertifizierten Abmessungen und Gewichte. Diese Seite enthält die zum jetzigen Zeitpunkt aktuellen Daten. Diese sollten beim Kauf eines Geräts überprüft und bestätigt werden. Im Interesse der Produktverbesserung behalten wir uns das Recht vor, technische Daten, Gewichte und Abmessungen ohne Vorankündigung zu ändern.

Allgemeine Hinweise

1. Frischwasser-, Überlauf-, Ansaug- und Entleerungsanschlüsse sowie die Zugangstür sind auch gegenüber der abgebildeten Anschlussseite möglich. Bitte kontaktieren Sie diesbezüglich Ihre BAC Balticare-Vertretung.
2. Die Gerätehöhe ist als ca. Wert angegeben; die genaue Höhe finden Sie auf der verbindlichen Maßzeichnung.
3. Die angegebenen Versand-/Betriebsgewichte gelten für Geräte ohne Zubehör wie Schalldämpfer, Ausblashauben, usw. Auf den werkseitig zertifizierten Maßzeichnungen sehen Sie die zusätzlich hinzugefügten Gewichte und das schwerste zu hebende Teil.
4. Die Zeichnungen für Geräte mit nur einer Sprühpumpe stellen die standardmäßige "Rechtsausführung" dar. Hierbei befindet sich die Lufteinlassseite seitlich auf das Anschlussende gesehen rechts. Die "Linksausführung" kann als Sonderausführung geliefert werden.
5. Rohrbündel-, Überlauf-, Frischwasser und Sprühwasseranschlüsse befinden sich immer an der gleichen Anschlussseite des Geräts. Für Doppelpumpengeräte werden ein zusätzlicher Satz von Rohrbündelanschlüssen und ein zusätzlicher Überlaufanschluss am anderen Ende des Geräts installiert.
6. Für Innenaufstellungen von Kühltürmen mit geschlossenem Kreislauf kann die Aufstellung so ausgeführt werden, dass nur an dem Luftaustritt ein angeschlossenes Kanalsystem mit Wartungszugang verwendet wird. Wenn ein Zuluftkanalsystem benötigt wird, muss ein geschlossenes Lüfterteil vorgesehen werden. Wenden Sie sich an Ihre BAC Balticare-Vertretung, um nähere Informationen zu erhalten.
7. Der Leistungsbedarf des Lüfters bezieht sich auf 0 Pa externe statische Pressung. Für einen Betrieb gegen eine externe statische Pressung bis zu 125 Pa vergrößern Sie jeden Lüftermotor um eine Baugröße
8. Bei den Modellen VXI 9 bis VXI 36 befinden sich Zugangstüren gegenüber der Lufteinlassseite; stellen Sie ausreichend Platz für den Eintritt sicher, wenn Sie diese Geräte aufstellen.
9. Wenn die Durchflussrate bei Modellen VXI 27, VXI 36 und VXI 50 30 l/s übersteigt, wird die Anzahl der Rohrbündel-Anschlüsse verdoppelt.
Wenn die Durchflussrate bei Modellen VXI 70, VXI C72, VXI C108, VXI 95, VXI 145, VXI 180, VXI 144, VXI 215 60 l/s übersteigt, werden die Rohrbündel-Anschlüsse verdoppelt.
Wenn die Durchflussrate bei Modellen VXI 190, VXI 290, VXI 360, VXI 288 und VXI 430 120 l/s übersteigt, wird die Anzahl der Rohrbündel-Anschlüsse verdoppelt.
10. Die Modelle VXI 9 bis einschließlich VXI 145 bestehen aus einem Rohrbündelteil und einen Lüftermotor, der ein- und ausgeschaltet werden kann.

Modelle VXI-95, 144, 145, 180 und 215 haben einen Rohrbündelteil und einen oder zwei Lüftermotoren. Lüfterumschaltung führt nur zu Ein/Aus-Schaltung. Bei diesen Geräten müssen alle Lüfter gleichzeitig betrieben werden.

Die Modelle VXI-190, 288, 290, 360 und 430 haben zwei Rohrbündelgehäuse und einen oder zwei Lüftermotoren pro Rohrbündelgehäuse. Lüfterumschaltung führt nur zu Ein/Aus-Schaltung. Bei diesen Geräten müssen alle Lüfter pro Rohrbündelgehäuse gleichzeitig betrieben werden.

Motoren mit mehreren Drehzahlen sind für zusätzliche Schritte der Leistungsregelung lieferbar. Eine modulierende Leistungsregelung kann durch Leistungsregelklappen erreicht werden. Wenden Sie sich an Ihre zuständige BAC Balticare-Vertretung, um nähere Informationen zu erhalten.

11. Für den Trockenbetrieb müssen Standardmotoren um eine Baugröße vergrößert werden, damit eine Überlastung des Motors verhindert wird. Rippenrohrschlangen sind lieferbar, um die Trockenkühlleistung ohne Vergrößerung des Motors erheblich zu steigern. Wenden Sie sich an Ihre zuständige BAC Balticare-Vertretung, um Informationen zur Auswahl und zu den Preisen zu erhalten.

Last update: 01/06/2023

Schalldämpfer XC

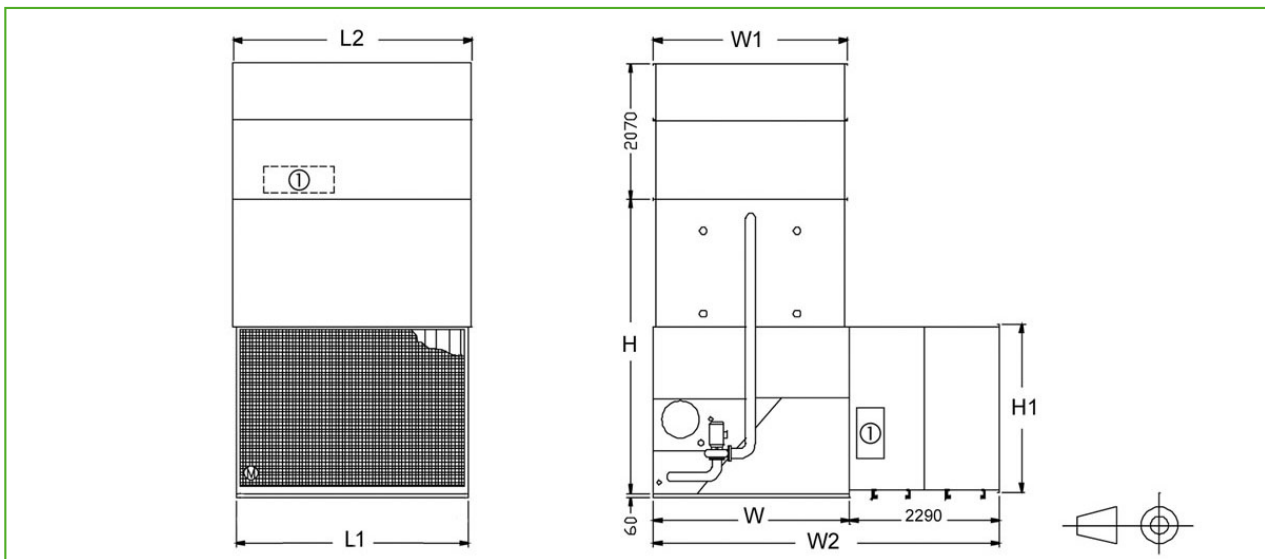

1. Zugangstür; L1= Zulufschalldämpferlänge; L2= Ablufschalldämpferlänge; W = Gerätebreite; H = Gerätehöhe (siehe Technische Daten).



Modell	Gerät + Schalldämpfer # der gelieferten Teile	Anz. Zugangstüren		Abmessungen (mm)					Gewichte (kg)			
		Luftaustritt	Luft Eintritt	W2	H1	W1	L1	L2	Luft Eintritt	Geschlossener Boden	Luftaustritt	Gesamt
9-X	4 ¹	1	2	N.A.	1090	1030	890	902	N.A.	30	N.A.	N.A.
18-X	4 ¹	1	2	N.A.	1090	1030	1800	1816	N.A.	50	N.A.	N.A.
27-X	4	1	2	N.A.	1090	1030	2710	2731	N.A.	70	N.A.	N.A.
36-X	4	1	2	N.A.	1090	1030	3635	3645	830	100	N.A.	N.A.
50-X	4	1	2	3728	1600	1420	3635	3645	1080	120	1070	2270
70-X	4	1	2	4687	2070	1955	3525	3645	1420	190	1330	2940
C72-X	4	1	2	4535	2070	1955	3525	3645	1420	190	1330	2940
95-X	4	1	2	4687	2070	2365	3550	3645	1420	190	1640	3250
C108-X	4	2	2	4535	2070	1955	5365	5480	1970	300	1980	4250
145-X	4	2	2	4687	2070	2365	5385	5480	1970	300	2240	4510
190-X	7	2	2	4687	2070	2365	7200	7322	2840	380	3280	6500
290-X	7	4	2	4687	2070	2365	10885	10998	3940	600	4480	9020
180-X	4	2	2	5290	2560	2965	5365	5480	2240	350	2490	5080
360-X	7	4	2	5290	2560	2965	10730	10994	4480	700	4980	10160
144-X	4	1	2	5897	2560	3575	3525	3645	1620	280	2130	4030
215-X	4	2	2	5897	2560	3575	5365	5480	2240	420	2920	5580
288-X	7	2	2	5897	2560	3575	7050	7322	3240	560	4260	8060
430-X	7	4	2	5897	2560	3575	10730	10994	4480	840	5840	11160